

# MobiSchool

FOURNISSEUR DE MOBILIER SCOLAIRE & MOBILIER DE COLLECTIVITÉS...  
DESIGN

VOTRE TARIF  
SUR  
[WWW.MOBISCHOOL.FR](http://WWW.MOBISCHOOL.FR)



catalogue 2020



**Mobi**

— DESIGN —

**School**

MOBILIER

**mobischool**

---

Pour votre établissement, exigez la qualité, la durabilité, le design,  
au meilleur prix...

---

[WWW.MOBISCHOOL.FR](http://WWW.MOBISCHOOL.FR)



# Mobilier

Mobischool agenceur et fabricant de mobilier depuis 45 ans...

- 06.** | **Le concept mobischool**  
Modularité, flexibilité, mobilité, versatilité...
- 18.** | **Gamme Mobile**  
MOBILIS, un mobilier design qui répond aux besoins de mobilité, modularité, d'adaptabilité, de collaborativité...
- 30.** | **Gamme Réglable**  
Notre mobilier va vous permettre de faire évoluer vos équipements en fonction de l'âge de vos élèves et de leur morphologie.
- 56.** | **Gamme "Tradition" revisitée**  
Le mobilier fixe, 4 pieds, structure en C, structure en L, à dégagement latéral...redessiné pour plus d'ergonomie, et plus d'esthétisme aussi...
- 80.** | **Les Sièges**  
Une large gamme de sièges pour tous les espaces : la classe, le CDI, l'accueil, les salles de repos...qui fait du confort le critère principal de choix.
- 92.** | **Gamme Polypro**  
POLYPRO est la seule ligne de mobilier scolaire en polypropylène qui allie haute résistance et esthétique.
- 104.** | **Gamme Confort**  
parce que les espaces de travail peuvent allier "pratique" & "confort", nous proposons une gamme de mobiliers astucieux : poufs, sofas,... pour réinventer les espaces de travail en collectivité...
- 112.** | **Gamme Rangements**  
Un concept unique de classement et de distribution, une solution globale pensée pour le rangement, une organisation synoptique par couleurs.
- 130.** | **Gamme Spécifique**  
Des mobiliers sur mesures pour répondre aux besoins particuliers des salles d'infirmierie et des espaces de puériculture.

# MobiSchool

## 45 ans à votre service...

Un pupitre, une table, une chaise, 4 pieds, un plateau, une assise, un dossier, voici l'inventaire à la Prévert, à l'origine de notre réflexion, pour tenter de vous proposer la collection la plus exhaustive. Nous espérons n'avoir rien oublié !

MOBISCHOOL fabrique et installe du mobilier scolaire et de collectivité, de l'univers de la petite enfance (crèches, maternelles, écoles primaires), aux univers adultes (collèges, lycées, universités, grandes écoles et administrations).

Ce catalogue vous apporte une des plus large palette de solutions d'aménagement.

Le choix de chaque objet, qui compose notre collection, est un concentré d'analyse, de réflexion, de créativité, de prototypes et de tests pour aboutir enfin à notre idée de la perfection et cette idée nous souhaitons vous la faire partager...

De la table à dessin où l'objet prend forme à la réalisation de "votre" pupitre ou de "votre" chaise de salle de classe ou de repas, le concept tourne autour de principes cachés sous une avalanche de mots quelquefois complémentaires et quelques fois contradictoires :

"Esthétique" mais "Ergonomique", "Léger" et "Robuste", "Adapté" mais "Polyvalent", "Moderne" mais "Traditionnel", "Coloré", "Ecologique", "Démontable" "Réglable" "Empilable", "Bio-dégradable" car il faut bien penser aussi à la fin de vie des produits. Ce qui pourrait passer pour la quadrature du cercle est en fait le secret de la réussite de nos créations et de nos sélections.

Faits pour vous séduire par la beauté et l'originalité des lignes, multiples dans les choix et les usages, tous ces meubles seront là longtemps mais n'en doutez pas vous serez à nouveau tentés par nos futures collections.

Nous y travaillons déjà...

Valérie **TORDJMAN**



# MOBILIER

## Mobile & évolutif

# Mobile & évolutif

La gamme MOBISCHOOL

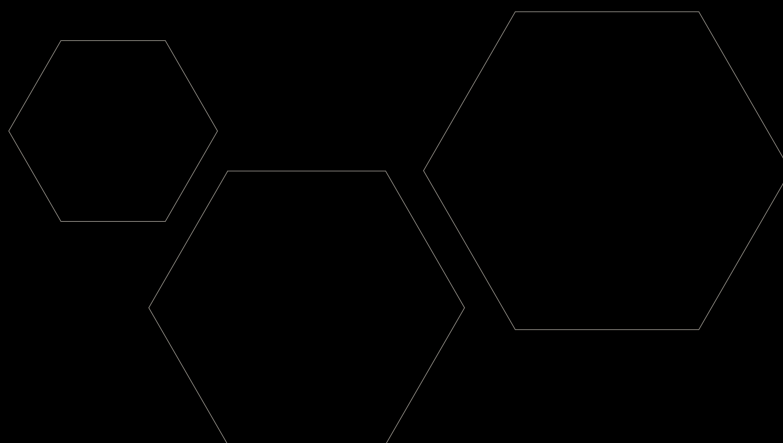

#### EVOLUTIF :

Le mobilier scolaire évolutif s'adapte à tous les types d'enseignement et méthodes pédagogiques pour permettre de réaliser différentes combinaisons de travail, en groupe ou bien individuellement.

#### FLEXIBLE :

Leur design va vous permettre de réaliser différentes configurations en fonction de vos méthodes d'apprentissage.

#### ECONOMIQUE :

Nos tables réglables en hauteur vont vous permettre de faire évoluer votre mobilier en fonction de l'âge de vos élèves...

#### ERGONOMIQUE :

Grâce à notre mobilier réglable, les élèves sont confortablement installés en fonction de leur morphologie.

# .05

# Le concept "MOBISCHOOL"

## Une gamme mobile



pour une pédagogie différenciée.

**Alternez les postures...  
...dynamisez les apprentissages.**

On n'enseigne plus aujourd'hui comme on enseignait au début du 19<sup>ème</sup> siècle. Le numérique a introduit un enseignement plus interactif, plus participatif. Les étudiants ne sont plus seulement passifs face à l'enseignant, ils sont actifs dans le processus d'apprentissage. Ils ont ainsi besoin d'alterner le travail collectif et le travail individuel. C'est pourquoi les salles de cours doivent pouvoir passer d'un mode à l'autre facilement et rapidement,

Partant de ce constat, notre bureau d'étude a travaillé sur les besoins des enseignants pour créer le mobilier 2.0 convivial, design, favorisant le travail collaboratif mais aussi le travail individuel.

Notre mobilier 2.0 est donc naturellement l'évolution du mobilier traditionnel, vers du mobilier mobile, interactif, permettant plus de simplicité d'utilisation, plus de modularité dans la classe, une interaction et une stimulation des élèves pour un enseignement différencié.





# mobilité

## LE MOBILIER SCOLAIRE MOBILE...

Le mobilier scolaire doit répondre à des contraintes particulières et très exigeantes, qu'elles soient de résistance, d'ergonomie ou normatives. Avec nos 44 ans dans l'agencement, la création et la fabrication de mobilier, nous avons la connaissance de vos contraintes et besoins !

Forts de cette expérience, nous avons créé une nouvelle gamme de mobilier scolaire : MOBISCHOOL, un mobilier design qui répond au besoin de mobilité, modularité, d'adaptabilité, de collaborativité...



“

Avec nos tables mobiles, concevez rapidement des espaces dynamiques, en créant des environnements de travail cohérents, qui s'adaptent à votre pédagogie.

”







“

Des meubles mobiles,  
polyvalents pour des salles  
de cours adaptés aux unités  
localisées pour l'inclusion  
scolaire (U.L.I.S)

”

# Une gamme inclusive



pour une pédagogie adaptée.

**Créez des zones différentes...  
...en fonction des activités..**

Avec nos tables mobiles, concevez rapidement des espaces dynamiques, en créant des environnements de travail cohérents, qui s'adaptent à votre pédagogie.

Des meubles mobiles, polyvalents pour des salles de cours adaptés aux unités localisées pour l'inclusion scolaire (U.L.I.S).



# Inclusion

L'Ecole inclusive implique "différenciation et adaptation pédagogique".

La différenciation, c'est la capacité de l'enseignement à varier les activités, différencier les contenus, les structures, les processus et les productions.

L'adaptation, ce sont les changements apportés à l'enseignement et aux apprentissages.

C'est tout ça que va apporter la mobilité du mobilier.

En créant des zones différentes en fonction des activités réalisées dans la salle de classe, l'enseignant va pouvoir se consacrer à un petit groupe d'élèves pendant que le reste de la classe se concentrera sur une autre activité.

Le tout sans perte de temps, sans bruit et dans des espaces qui favorisent le bien être des élèves et des enseignants...



## L'ESPACE COURS MAGISTRAL

Pour la transmission des connaissances par le professeur

## L'ESPACE TRAVAIL EN GROUPE

Pour faciliter la réflexion commune

## L'ESPACE LECTURE

Pour s'isoler ou pratiquer une activité en toute tranquillité.



## Les mêmes éléments...



### Polyvalence

La polyvalence des meubles est la clé pour améliorer l'autonomie des élèves.

Ces ambiances stimulent les sens, l'expérimentation, la créativité, et suscitent l'apprentissage actif, participatif, collaboratif et dynamique.

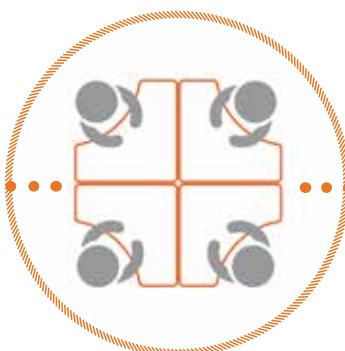
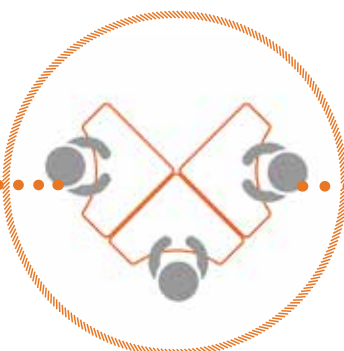
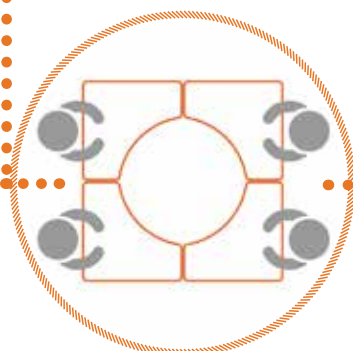

# ...Des solutions différentes.

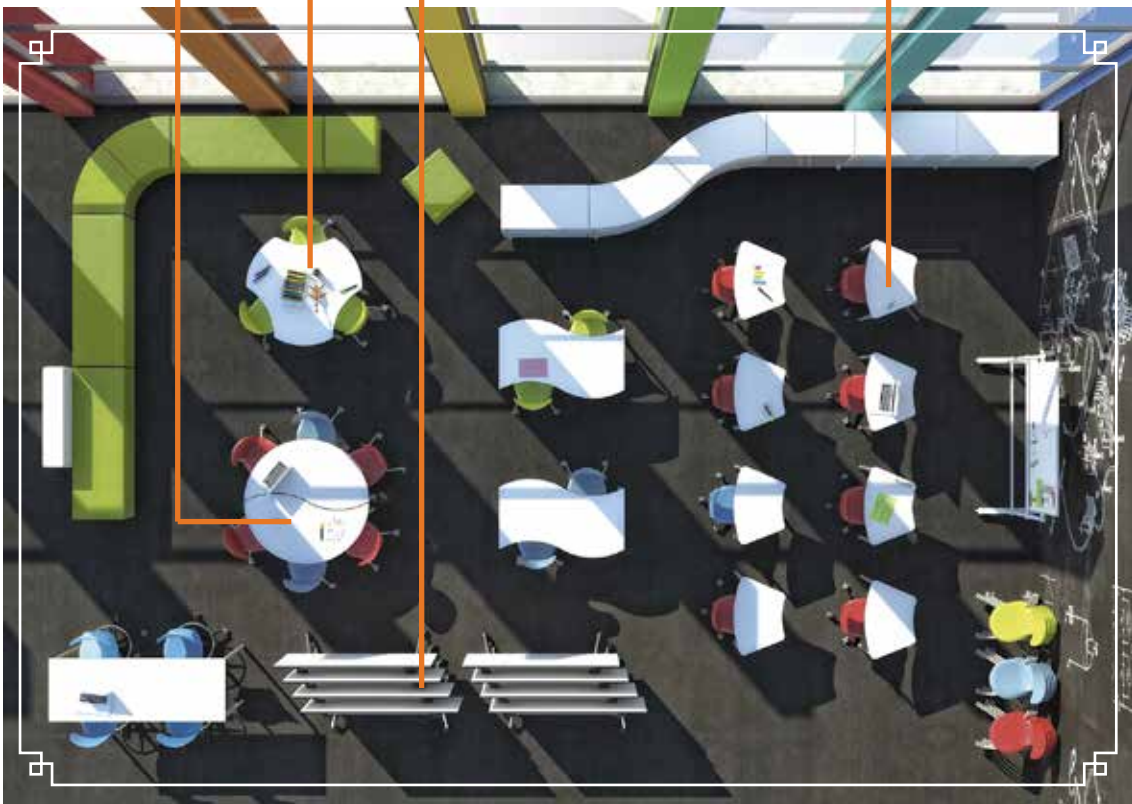
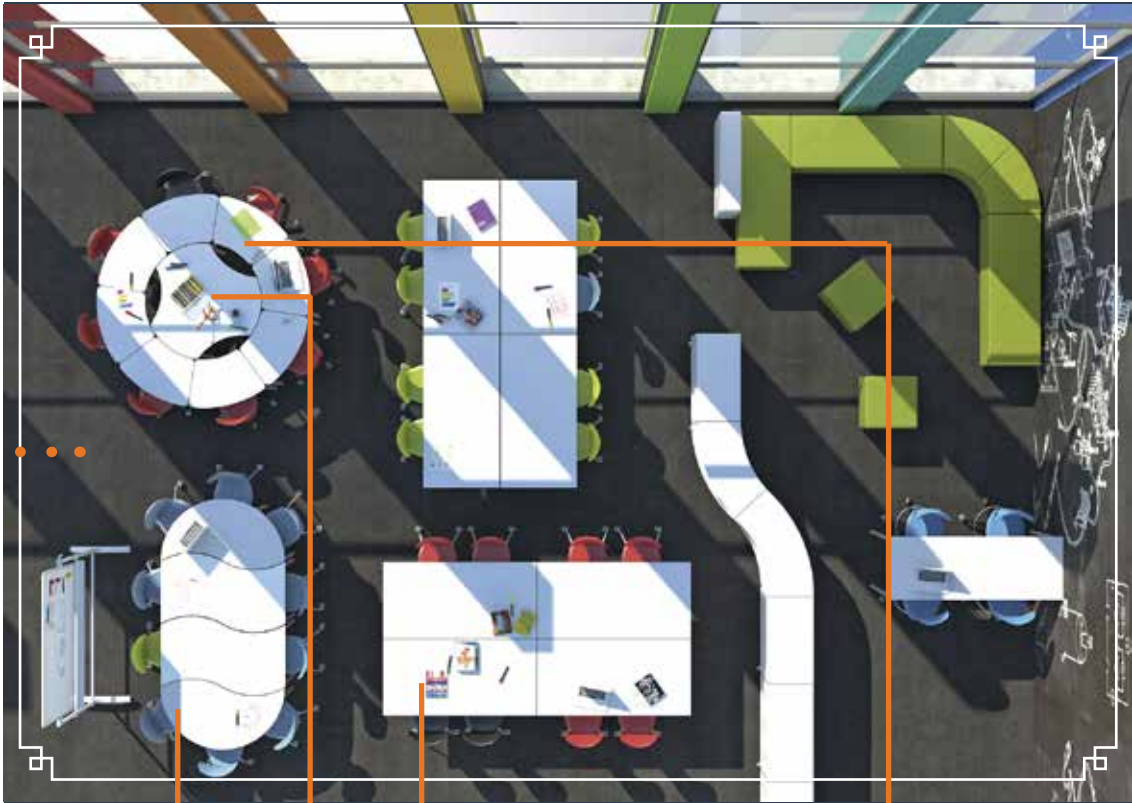

# Des meubles astucieux...



# ...Pour des salles polyvalentes...







# Apprendre...

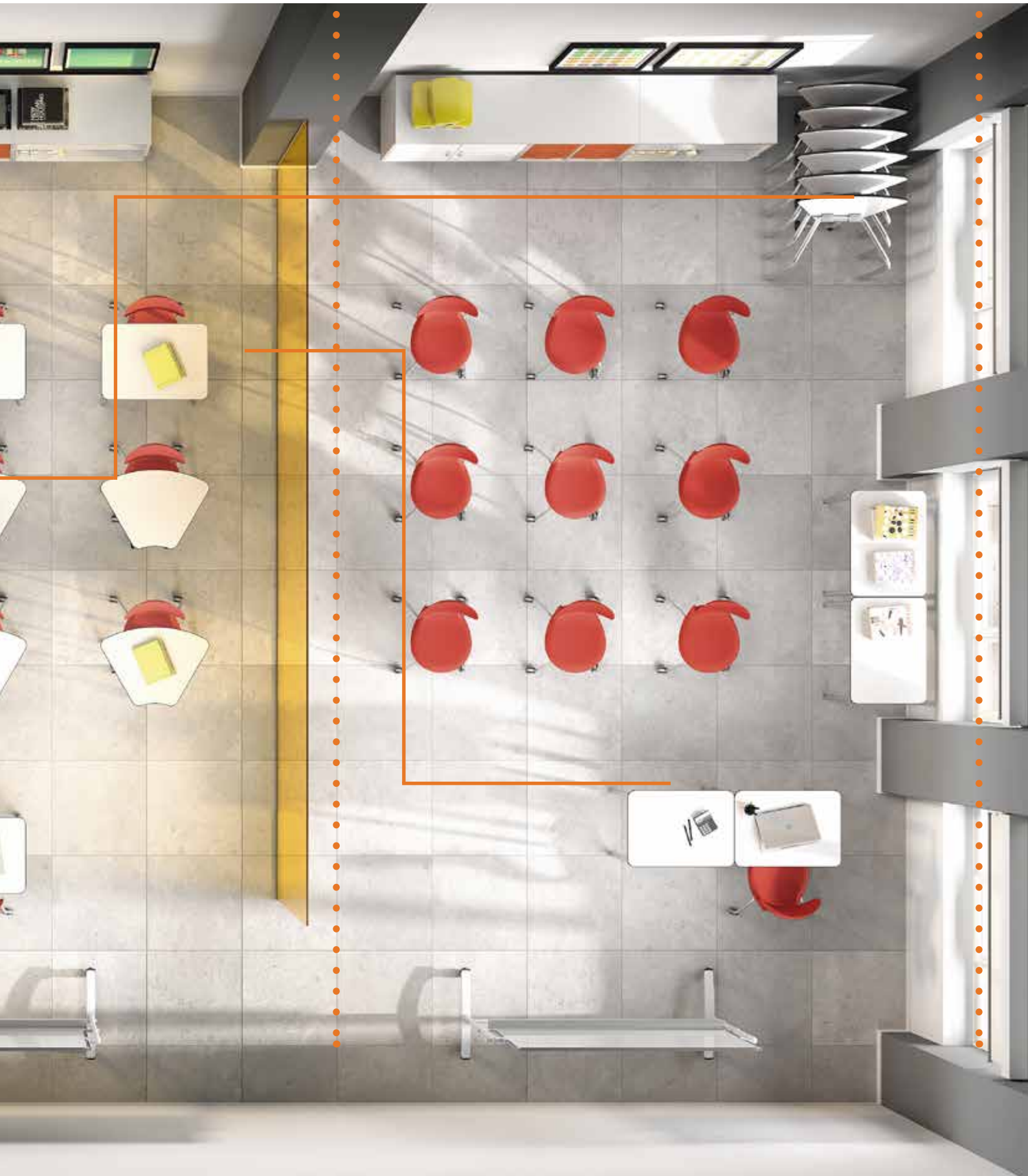



# La gamme mobile

concevez rapidement  
des espaces dynamiques...

Il y a plusieurs activités dans une journée scolaire.

Les élèves doivent pouvoir travailler seul, en groupe ou collectivement et la salle de classe doit se concevoir autrement pour s'adapter à cette évolution. Cette démarche favorise l'autonomie et le travail collaboratif qui nécessitent également d'autres surfaces et configurations spatiales.

L'aménagement des salles de classes doit être plus flexible pour permettre l'application des différentes pédagogies employées.





# Chaise MOBILE avec tablette écrivain



## Chaise MILA mobile avec tablette écrivain

- Structure monocoque en polypropylène couleurs diverses.
- Socle de rangement en polypro sur roulettes double galets.
- Connexion centrale de rotation avec support tablette.
- Tablette écrivain 574 x 329 mm ép. 20 mm en MDF stratifié, **existe en version standard ou en version "numérique", c'est à dire avec rainure pour placer une tablette** (horizontalement ou verticalement.)
- Tablette pliante et pivotante sur 360°
- Convient parfaitement pour gauchers ou droitiers.
- Tablette écrivain relevable (90°) et blocable à l'horizontale, par le support en tube d'acier, position de travail très stable et solide.
- Piètement en polyamide, couleur gris.
- Espace de rangement d'environ 45 litres.
- Support gobelet.
- Roulettes (6) double galets, en polyamide diamètre 50 mm.
- Chaise de hauteur T6.
- Assise rembourée en option.

Descriptif	Référence
Chaise Mila mobile avec tablette écrivain standard	SKMILA 1036
Chaise Mila mobile avec tablette écrivain "numérique"	SKMILA 9036
Option assise rembourée	SKMILA OPT





• **Couleurs**



# Les Tables mobiles



## Tables à roulettes et plateau rabattable LOOP

- Table rabattable à roulettes pour les centres de formation, collèges et lycées.
- Structure métallique et plateau en MDF.
- Table disponible en 2 versions : 140 x 70 cm (4 personnes) ou 160 x 80 cm (6 personnes)
- Structure en aluminium/acier époxy.
- Pieds en forme "Y" inversés et évasés, en aluminium coulé, diamètre de 50 mm, équipés de roulettes à double galets, bloquables.
- Hauteur de la table: 74 cm.



Descriptif	Référence
Table rabattable à roulettes LOOP 140 x 70 cm	SKLOOP 1470
Table rabattable à roulettes LOOP 160 x 80 cm	SKLOOP 1680

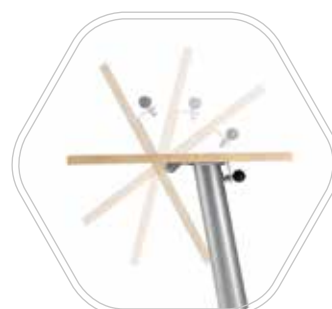

## Tables rabattables mobiles KOMBY

- Les Tables Komby sont destinées aux salles qui nécessitent des changements fréquents de configuration et un rangement optimisé pour libérer l'espace.
- Le plateau en MDF Alfawood anti-rayures et hydrofuge est pliant afin de permettre le stockage dans des espaces réduits..
- Ces tables sont proposées en versions monoposte (550 x 455 x 730 mm ) ou double poste (1300 x 455 x 730 mm).
- Panneau porte livres en option pour la table KOMBY double poste.



Descriptif	Référence
Table rabattable mobile KOMBY Monoposte	KOMB 935
Table rabattable mobile KOMBY Double Poste	KOMB 936
Panneau porte livres pour KOMB 936 (double)	KOMB 937



### Tables rabattables à roulettes MINILOOP

- Table rabattable à roulettes pour les centres éducatifs, crèches, maternelles et collèges.
- Structure métallique et plateau en MDF.
- Structure en acier époxy.
- Pieds en forme "T" inversés, diamètre de 50 mm, 1,5 d'épaisseur, équipés de roulettes double galets, bloquables.
- Disponible de la taille 1 à la 4 (46, 53, 59 et 64 cm).
- Dimensions du plateau : 140 x 70 cm .



Descriptif	Référence
Table rabattable à roulettes MINILOOP - H 46 cm	SKMINILOOP 147046
Table rabattable à roulettes MINILOOP - H 53 cm	SKMINILOOP 147053
Table rabattable à roulettes MINILOOP - H 59 cm	SKMINILOOP 147059
Table rabattable à roulettes MINILOOP - H 64 cm	SKMINILOOP 147064

### Tables rabattables mobiles KOMBY à hauteur réglable

- Les Tables Komby sont destinées aux salles qui nécessitent des changements fréquents de configuration et un rangement optimisé pour libérer l'espace.
- Le plateau en MDF Alfawood anti-rayures et hydrofuge est pliant afin de permettre le stockage dans des espaces réduits.
- Table de dimension 1600 x 800 mm.
- Hauteur réglable de 680 à 780 mm.



Descriptif	Référence
Table rabattable mobile KOMBY Réglable	KOMB 933







31  
WED VI







# Les tables mobiles HEXO

## A combiner avec la table PARC

VOTRE TARIF  
SUR  
[WWW.MOBISCHOOL.FR](http://WWW.MOBISCHOOL.FR)



### Table mobile HEXO

- Table mobile sur roulettes et empilable.
- Disponible en hauteur de T4 à T6 : 64, 71 et 77 cm.
- Dimensions du plateau : 72 x 50 cm ce qui permet de juxtaposer 6 tables pour réaliser un cercle de 150 cm de diamètre.
- Structure en acier époxy gris aluminium.
- Pieds de diamètre 35 mm, équipés de 2 roulettes.
- Plateau en MDF couleur blanc, 20 mm d'épaisseur, chant massif arrondi
- Le plateau rabattable est très pratique pour le stockage.

Descriptif	Référence
Table scolaire HEXO - T4 (H 64 cm)	SKHEX 7250T4
Table scolaire HEXO - T5 (H 71 cm)	SKHEX 7250T5
Table scolaire HEXO - T6 (H 77 cm)	SKHEX 7250T6

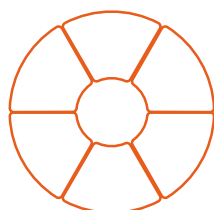
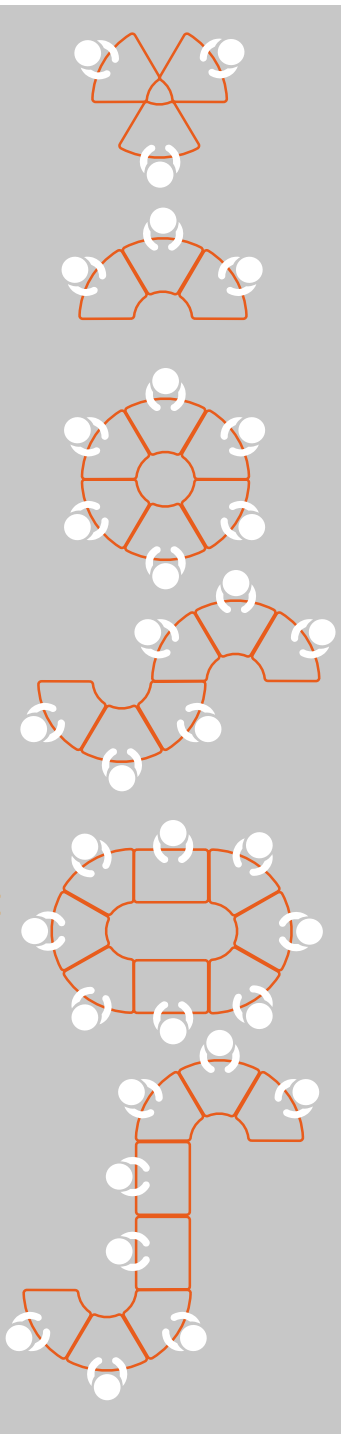

Ø 150 cm



72x50 cm

Tailles :





# Les tables mobiles OCTO

A combiner avec les tables PARC et TRISQUEL

+ table PARC

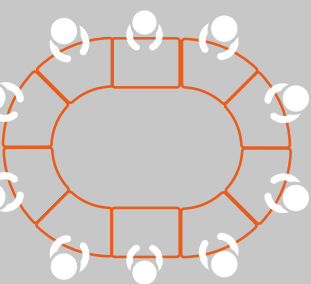

+ table TRISQUEL

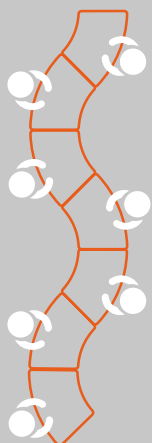
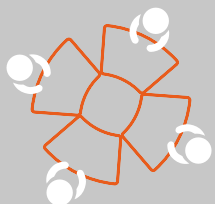
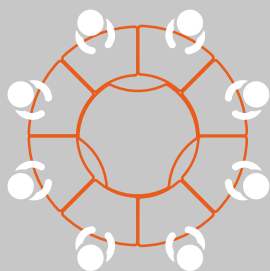

VOTRE TARIF  
SUR  
WWW.MOBISCHOOL.FR

## Table mobile OCTO

- Table mobile sur roulettes et empilable.
- Disponible en hauteur de T4 à T6 : 64, 71 et 77 cm.
- Dimensions du plateau : 83 x 50 cm ce qui permet de juxtaposer 8 tables pour réaliser un cercle de 222 cm de diamètre.
- Structure en acier époxy gris aluminium.
- Pieds diamètre de 35 mm, équipés de 2 roulettes.
- Plateau en MDF couleur blanc, 20 mm d'épaisseur, chant massif arrondi
- Le plateau rabattable est très pratique pour le stockage.

Descriptif	Référence
Table scolaire OCTO - T4 (H 64 cm)	SKOCT 8350T4
Table scolaire OCTO - T5 (H 71 cm)	SKOCT 8350T5
Table scolaire OCTO - T6 (H 77 cm)	SKOCT 8350T6

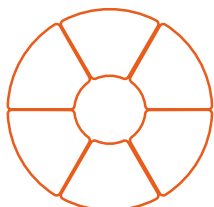

Ø 222 cm

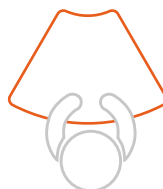

83x50 cm

Tailles :



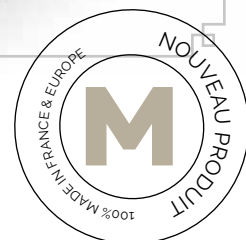

# Une gamme réglable

pour des postures adaptées...

En fonction de l'âge ou de la morphologie...  
...réglez la hauteur de votre mobilier.

Notre mobilier réglable en hauteur va vous permettre de faire évoluer vos aménagements en fonction de l'âge de vos élèves. Plus besoin de changer de mobilier en cas d'ouverture de classe ou en cas de changement d'élèves... Grace à notre mobilier réglable, les élèves sont confortablement installés en fonction de leur morphologie..

Diférentes méthodes existent pour régler le mobilier : vis, bouton poussoir, vérin...

A vous de choisir le mobilier le plus adapté à votre public.



# évolutivité

Du bon mobilier scolaire adapté à la morphologie de l'enfant ou de l'étudiant, offre un confort permettant de concentrer toute l'attention de celui-ci sur les connaissances à acquérir.

Une mauvaise posture due à un mobilier inadapté à la taille et à la morphologie de l'enfant, à des conséquences directes sur sa santé : scoliose, douleurs dorsales, hyperactivité, déconcentration....

Le mobilier scolaire MobiSchool est polyvalent, hautement ergonomique et extrêmement durable.

MobiSkool est l'expert de l'aménagement de la salle de classe ou de l'environnement d'apprentissage!





# Table réglable PARC

A combiner avec les tables FLECHE, OCTO ou HEXO

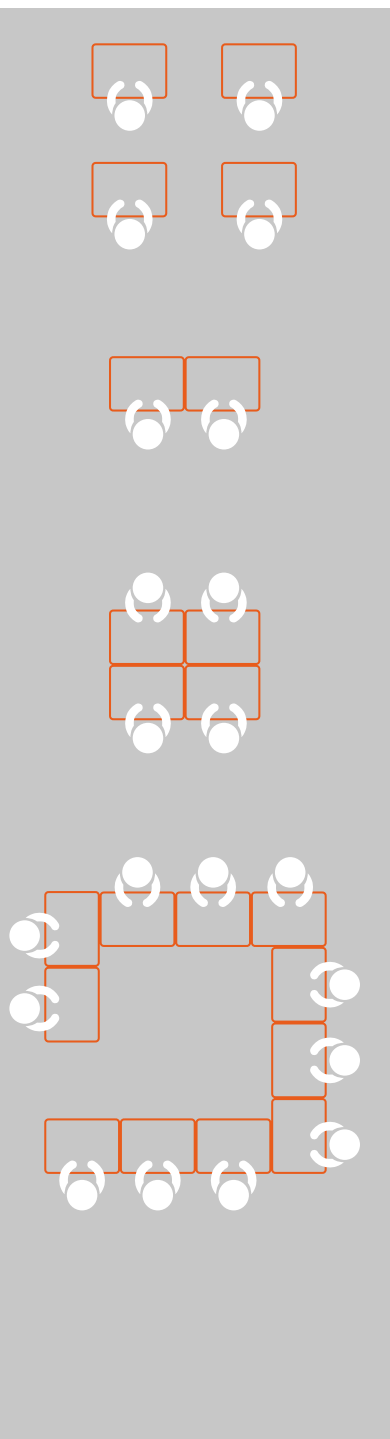

VOTRE TARIF  
SUR  
[WWW.MOBISCHOOL.FR](http://WWW.MOBISCHOOL.FR)

## Table rectangle PARC

- Table réglable en hauteur pour équiper des salles de classe ou salles de travail, selon différentes combinaisons pour travailler en groupe ou bien individuellement.
- Pieds réglables en hauteur de la taille 4 à 6 (64, 71 et 77 cm).
- Table légère, facilement déplaçable.
- Structure métallique et plateau en aggloméré.
- Plateau en MDF couleur blanc, 20 mm d'épaisseur.
- Taille du plateau : 68,5 x 50 cm.

Descriptif	Référence
Table scolaire PARC Réglable de T4 (H 64 cm) à T6 (H 77 cm)	SKPARC 6850



+ table PARC



68,5x50 cm



Tailles :



# Tables réglable FLECHE

A combiner avec la table PARC

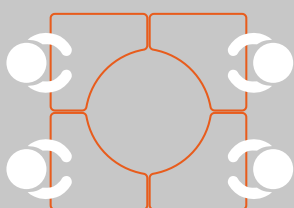
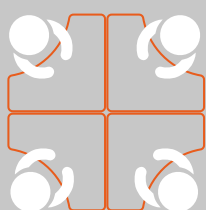
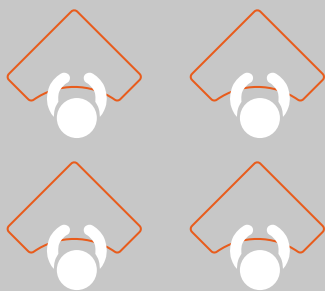

VOTRE TARIF  
SUR  
[WWW.MOBISCHOOL.FR](http://WWW.MOBISCHOOL.FR)

## Table polyvalente FLECHE

- Table réglable en hauteur pour équiper des salles de classe ou salles de travail, selon différentes combinaisons pour travailler en groupe ou bien individuellement.
- Pieds réglables en hauteur de la taille 4 à la 6 (64, 71 et 77 cm).
- Table légère, facilement déplaçable.
- Structure métallique et plateau en aggloméré.
- Plateau en MDF couleur blanc, 20 mm d'épaisseur.
- Taille du plateau : 68,5 x 68,5 cm.

Descriptif	Référence
Table scolaire FLECHE Réglable de T4 (H 64 cm) à T6 (H 77 cm)	SKFLE 6868

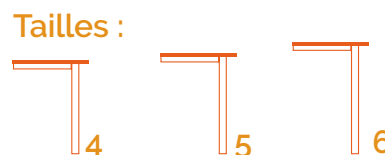
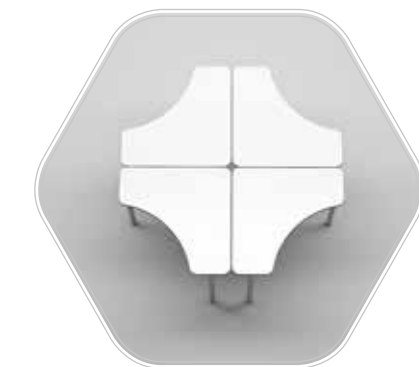
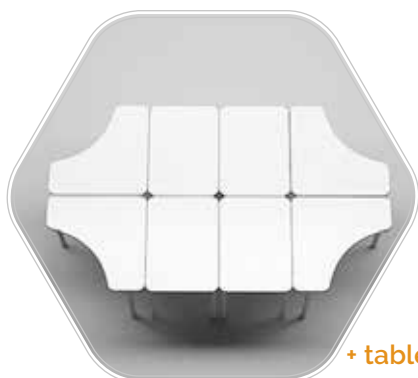

# Table réglable YIN

A combiner avec la table VAGUE

VOTRE TARIF  
SUR  
WWW.MOBISCHOOL.FR



+ table VAGUE

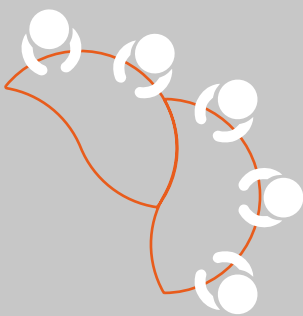
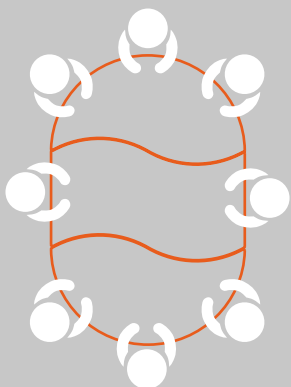
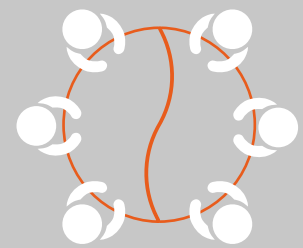

## Table design YIN

- Table réglable en hauteur pour équiper des salles de classe ou salles de travail, selon différentes combinaisons pour travailler en groupe ou bien individuellement.
- Pieds réglables en hauteur de la taille 4 à 6 (64, 71 et 77 cm).
- Table légère, facilement déplaçable.
- Structure métallique et plateau en aggloméré.
- Plateau en MDF couleur blanc, 20 mm d'épaisseur.
- Taille du plateau : 130 x 73 cm.

Descriptif	Référence
Table scolaire YIN Réglable de T4 (H 64 cm) à T6 (H 77 cm)	SKYIN 1373



Ø130x73 cm

Tailles :



# Tables réglable VAGUE

A combiner avec la table YIN

VOTRE TARIF  
SUR  
[WWW.MOBISCHOOL.FR](http://WWW.MOBISCHOOL.FR)

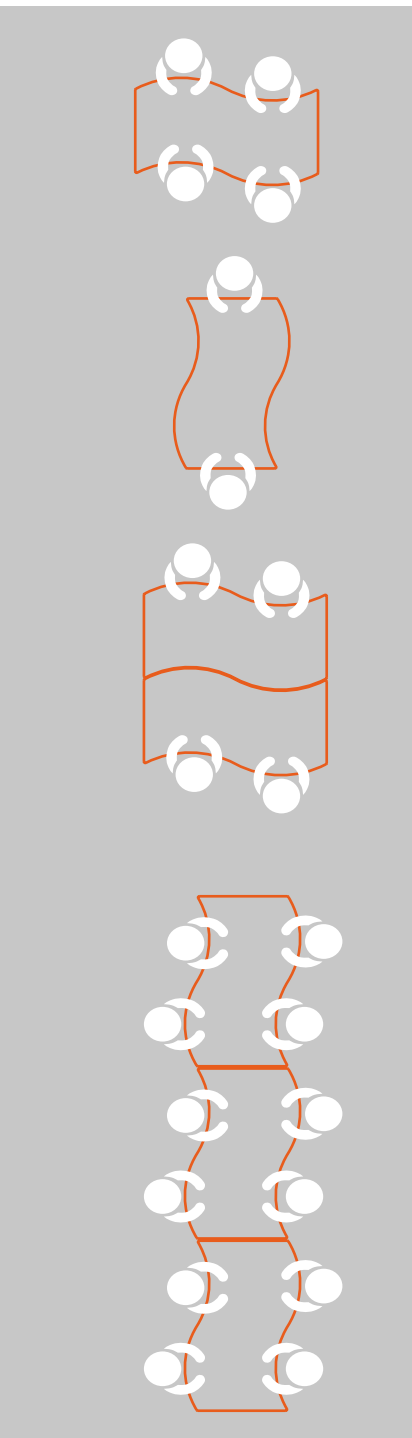

## Table design VAGUE

- Table réglable en hauteur pour équiper des salles de classe ou salles de travail, selon différentes combinaisons pour travailler en groupe ou bien individuellement.
- Pieds réglables en hauteur de la taille 4 à 6 (64, 71 et 77 cm).
- Table légère, facilement déplaçable.
- Structure métallique et plateau en aggloméré.
- Plateau en MDF couleur blanc, 20 mm d'épaisseur.
- Taille du plateau : 130 x 65 cm.

Descriptif	Référence
Table scolaire VAGUE Réglable de T4 (H 64 cm) à T6 (H 77 cm)	SKVAG1365

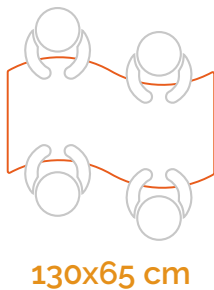
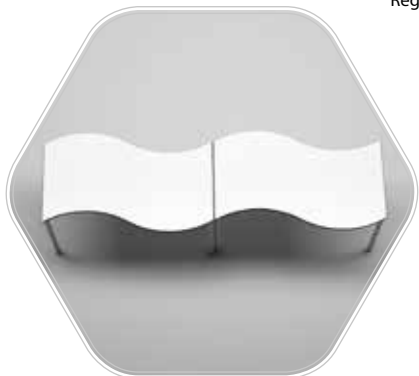

+ table YIN

Tailles :



# Table réglable TRISQUEL

A combiner avec la table OCTO

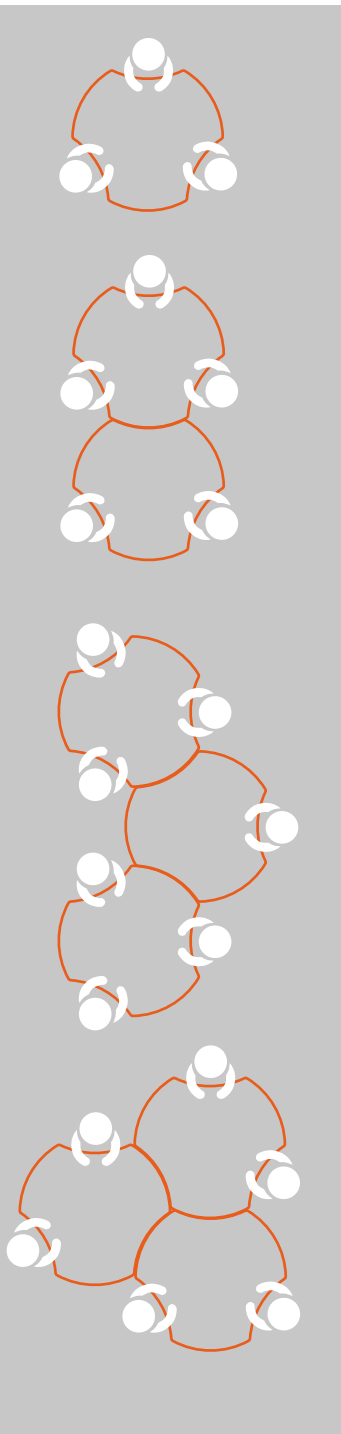

VOTRE TARIF  
SUR  
[WWW.MOBISCHOOL.FR](http://WWW.MOBISCHOOL.FR)

## Table design TRISQUEL

- Table réglable en hauteur pour équiper des salles de classe ou salles de travail, selon différentes combinaisons pour travailler en groupe ou bien individuellement.
- Pieds réglables en hauteur de la taille 4 à 6 (64, 71 et 77 cm).
- Table légère, facilement déplaçable.
- Structure métallique et plateau en aggloméré.
- Plateau en MDF couleur blanc, 20 mm d'épaisseur.
- Taille du plateau : Ø 130 cm.

### Descriptif

Table scolaire TRISQUEL  
Réglable de T4 (H 64 cm) à T6 (H 77 cm)

### Référence

SKTRIS 130



+ tableS OCTO

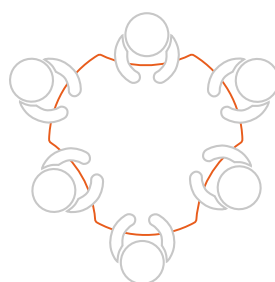

Ø130 cm



Tailles :



# Table réglable QUADRATIQUE

A combiner avec toutes les gammes

VOTRE TARIF  
SUR  
WWW.MOBISCHOOL.FR

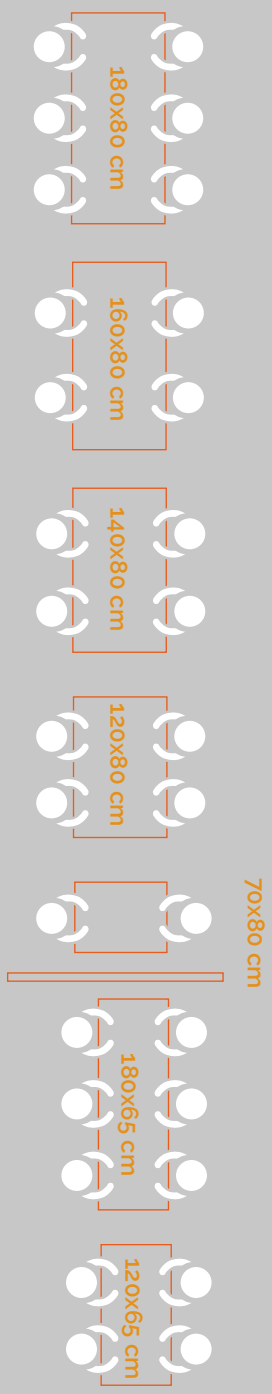

## Table rectangle QUADRATIQUE

- Table réglable en hauteur pour équiper des salles de classe, salles de travail, salles de lecture, réfectoires, etc, selon différentes combinaisons pour travailler en groupe ou bien individuellement
- Pieds réglables en hauteur de la taille 4 à 6 (64, 71 et 77 cm)
- Table légère, facilement déplaçable
- Structure métallique et plateau en aggloméré
- Plateau en MDF couleur blanc, 20 mm d'épaisseur
- 7 tailles de plateaux :
  - 70x80
  - 120x80
  - 120x65
  - 140x80
  - 160x80
  - 180x65
  - 180x80



Descriptif	Référence
Tables réglables de T4 (H 64 cm) à T6 (H 77 cm)	
Table scolaire QUADRATIQUE - 70 x 80 cm	SKQUADR 7080
Table scolaire QUADRATIQUE - 120 x 80 cm	SKQUADR 1280
Table scolaire QUADRATIQUE - 120 x 65 cm	SKQUADR 1265
Table scolaire QUADRATIQUE - 140 x 80 cm	SKQUADR 1480
Table scolaire QUADRATIQUE - 160 x 80 cm	SKQUADR 1680
Table scolaire QUADRATIQUE - 180 x 65 cm	SKQUADR 1865
Table scolaire QUADRATIQUE - 180 x 80 cm	SKQUADR 1880

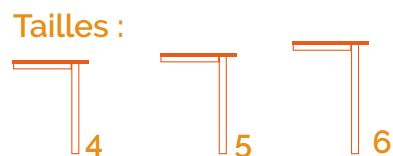















# Table réglable DESK21R

A combiner avec toutes les gammes

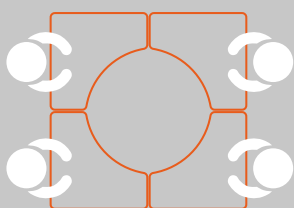
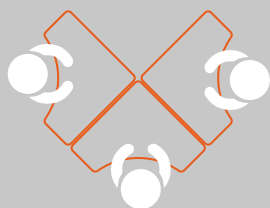
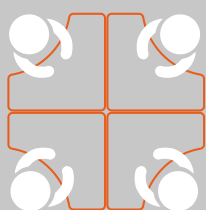
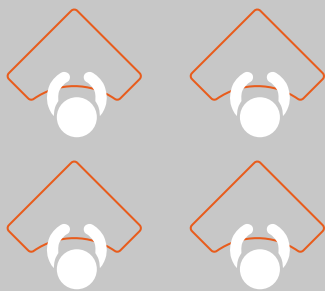

VOTRE TARIF  
SUR  
WWW.MOBISCHOOL.FR

## Table polyvalente DESK21R

- Table réglable en hauteur pour équiper des salles de classe ou salles de travail, en permettant de faire différentes combinaisons pour travailler en groupe ou bien individuellement
- Pieds réglables en hauteur de 52 à 64 et de 70 à 82 cm.
- Table légère, facilement déplaçable
- Structure métallique et plateau en aggloméré
- Plateau en MDF couleur blanc, 20 mm d'épaisseur
- Taille du plateau : 70 x 70 cm .
- Cette gamme peut être complétée avec le bureau DESK21 (voir chapitre bureaux)
- 1 roulette en option
- Casier en polypropylène en option



Descriptif	Référence
Table DESK21R réglable de T2 à T4 (52 à 64 cm)	DESK21 R0204
Table DESK21R réglable de T5 à T7 (70 à 82 cm)	DESK21 R0507
Casier polypropylène pour DESK21	DESK21 STP
Roulette DESK21	ROULDESK

Tailles :

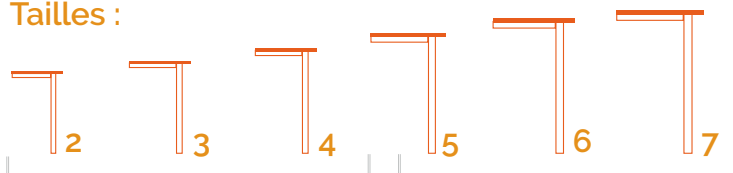



# Table réglable UNI\_STEP

A combiner avec toutes les gammes

VOTRE TARIF  
SUR  
[WWW.MOBISCHOOL.FR](http://WWW.MOBISCHOOL.FR)



## Table réglable UNI\_STEP

- Table réglable en H de 61 à 74 et de 74 à 87 cm.
- Structure monobloc soudée en tube d'acier cintré et entretoisé.
- Plateau en aggloméré de bois haute densité, stratifié double face.
- Structure revêtue de peinture epoxy.
- Pieds en polyamide, non tachants et insonores.
- Table à combiner avec la chaise réglable UNI\_STEP.
- 2 tailles de plateaux :
  - 75x60 - monoplace
  - 120x60 - 2 places

Descriptif	Référence
Table scolaire UNI_STEP - 75 x 60 x 61 - 74 cm	URE FA
Table scolaire UNI_STEP - 120 x 60 x 61 - 74 cm	URE FB
Table scolaire UNI_STEP - 75 x 60 x 74 - 87 cm	URE FA 678

### Coloris des Plateaux Stratifiés



### Coloris des Structures Métalliques (autres coloris sur demande)



### Tailles :

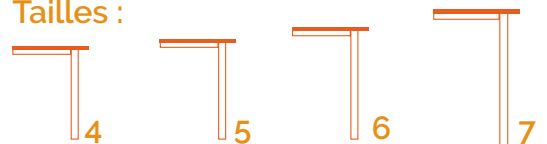

# Table réglable UNI\_STEP+

## Avec plateau inclinable

VOTRE TARIF  
SUR  
[WWW.MOBISCHOOL.FR](http://WWW.MOBISCHOOL.FR)



### Table réglable UNI\_STEP+

- Tables réglables en H de 61 à 74 cm.
- Structure monobloc soudée en tube d'acier cintré et entretoisé.
- Plateau en aggloméré de bois haute densité, stratifié double face.
- Plateau inclinable à 12°.
- Structure revêtue de peinture epoxy.
- Pieds en polyamide, non tachants et insonores.
- Table à combiner avec la chaise réglable UNI\_STEP.
- 2 tailles de plateaux :
  - 75x60 - monoplace
  - 120x60 - 2 places

#### Descriptif

Table scolaire UNI\_STEP+ - 75 x 60 x 61 - 74 cm

#### Référence

URI FA

Table scolaire UNI\_STEP+ - 120 x 60 x 61 - 74 cm

URI FB

#### Coloris des Plateaux Stratifiés



Gris  
478



Ivoire  
810



Hêtre  
385

#### Coloris des Structures Métalliques (autres coloris sur demande)



Gris  
ral 7035



Anthracite  
ral 7021



Rouge  
ral 3000

#### Tailles :



# Tables réglables ONE

Disponibles en trapèze ou rectangle



VOTRE TARIF  
SUR  
WWW.MOBISCHOOL.FR

## Tables réglables ONE

- **Structures**
- **Plateaux**
- Table design trapézoïdale ou rectangulaire avec fente pour insérer une tablette numérique.
- Table réglable en hauteur par vérin à gaz de 60 à 75 cm et de 75 à 90 cm de H.
- Structure en tube d'acier  $\varnothing 35 \times 1,5$  mm
- Plateau en compact couleur blanc ou noir, 20 mm d'épaisseur
- Structure en acier peint époxy RAL 7021 (anthracite), 9006 (aluminium)
- Dim du plateau trapézoïdal 87 x 50
- Dim du plateau rectangulaire 75 x 50



Descriptif	Référence
Table trapèze ONE réglable en hauteur de 60 à 75 cm	ONE RT1
Table trapèze ONE réglable en hauteur de 75 à 90 cm	ONE RT2
Table rectangle ONE réglable en hauteur de 60 à 75 cm	ONE RR1
Table rectangle ONE réglable en hauteur de 75 à 90 cm	ONE RR2

Tailles :

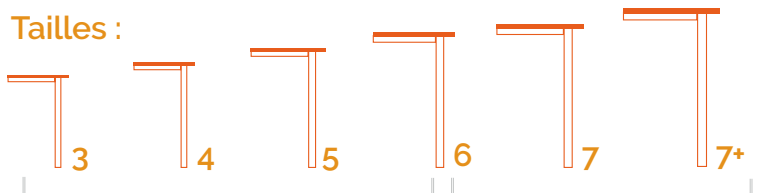



# Tables réglables LOTUS

## Toutes les formes à combiner ensemble



### Tailles :

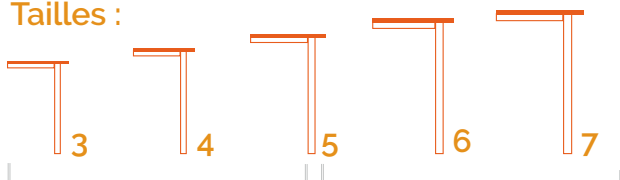

### Tables réglables LOTUS

- Structure "4 Pieds" à Vérin Ajustable
- Modèles Réglables de H3 à H5 (59 à 71 cm) ou H5 à H7 (71 à 82 cm)
- Plateau Stratifié contrebalancé de très forte épaisseur 25 mm.
- Chant Alaisé en Bois Massif de section arrondie et adoucie aux angles ou chant PVC de forte épaisseur, selon décor du plateau choisi.
- Structure monobloc soudée, très équilibrée et très robuste, avec ceinture en tube de section rectangulaire et pieds en tube rond de diamètre 40 mm.
- La gamme "Lotus" se décline en tables de forme : carrée, rectangle, ronde, demi-lune, trapézoïdale, ou octogonale, permettant de moduler l'espace en fonction des besoins...

#### Descriptif

#### Référence

##### Les Tables LOTUS Carrées et Rectangulaires (Précisez H3/5 ou H5/7)

Table carrée 600 x 600 x H*/* mm	LOT 25066*
Table carrée 900 x 900 x H*/* mm	LOT 25099*
Table rectangle 1000 x 600 x H*/* mm	LOT 25106*
Table rectangle 1200 x 600 x H*/* mm	LOT 25126*
Table rectangle 1300 x 600 x H*/* mm	LOT 25136*
Table rectangle 1500 x 600 x H*/* mm	LOT 25157*
Table rectangle 1800 x 600 x H*/* mm	LOT 25189*

##### Les Tables LOTUS Rondes et Demi-Lunes (Précisez H3/5 ou H5/7)

Table Ronde Diamètre 800 x H*/* mm	LOT 25080*
Table Ronde Diamètre 1000 x H*/* mm	LOT 25100*
Table Ronde Diamètre 1200 x H*/* mm	LOT 25120*
Table Demi Lune Diamètre 1200 x 600 x H*/* mm	LOT 25512*
Table Demi Lune Diamètre 1400 x 700 x H*/* mm	LOT 25514*

##### Les Tables LOTUS de Forme Spécifique (Précisez H3/5 ou H5/7)

Table Trapèze 1200 x 600 x 600 x H*/* mm	LOT 25412*
Table Trapèze 1400 x 700 x 700 x H*/* mm	LOT 25414*
Table Héxagone (550 x 6) x 700 x H*/* mm	LOT 25655*
Table Octogone (600 x 8) x 700 x H*/* mm	LOT 25860*

#### Coloris des Plateaux Stratifiés



#### Coloris des Structures Métalliques (autres coloris sur demande)

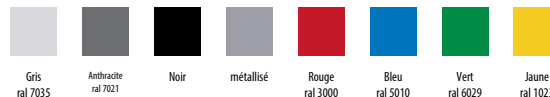

\* merci de préciser la hauteur souhaitée

# Table rectangle réglable RONIN

Table spéciale petite enfance

VOTRE TARIF  
SUR  
[WWW.MOBISCHOOL.FR](http://WWW.MOBISCHOOL.FR)

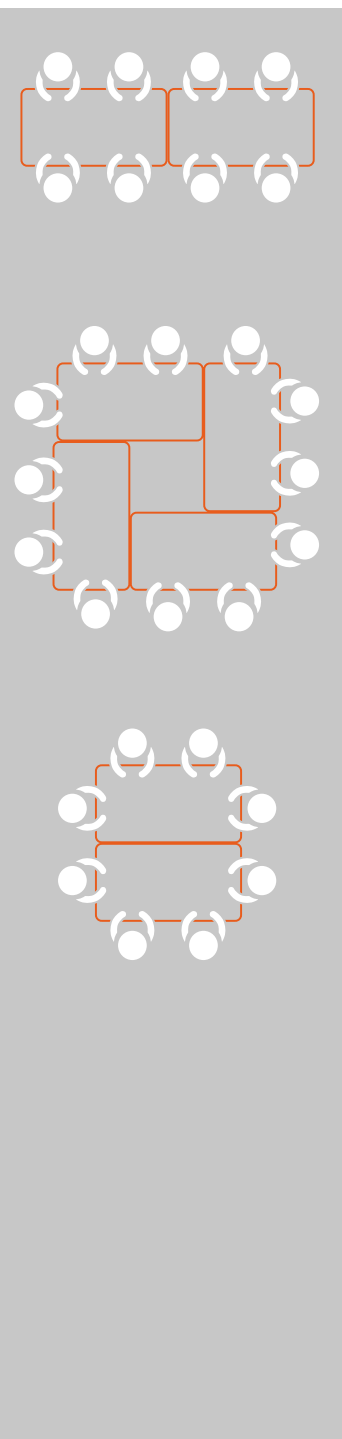

## Table maternelle rectangle RONIN

- Table scolaire réglable avec plateau blanc, pour équiper les salles d'écoles maternelles et élémentaires en permettant de réaliser différentes combinaisons pour travailler en groupe ou bien individuellement.
- Pieds réglables en hauteur de la taille 1 à 4.
- Table facilement déplaçable.
- Chants massifs, chanfreinés, arrondis aux angles pour la sécurité des petits.
- Structure métallique et plateau en aggloméré.
- Dimensions du plateau 115 x 60 cm

Descriptif	Référence
Table scolaire RONIN Réglable de T1 (H 46 cm) à T4 (H 65 cm)	SKRON 6115



115x60 cm

Tailles :



# Table demi-lune réglable RONIN

## Table spéciale petite enfance

VOTRE TARIF  
SUR  
[WWW.MOBISCHOOL.FR](http://WWW.MOBISCHOOL.FR)

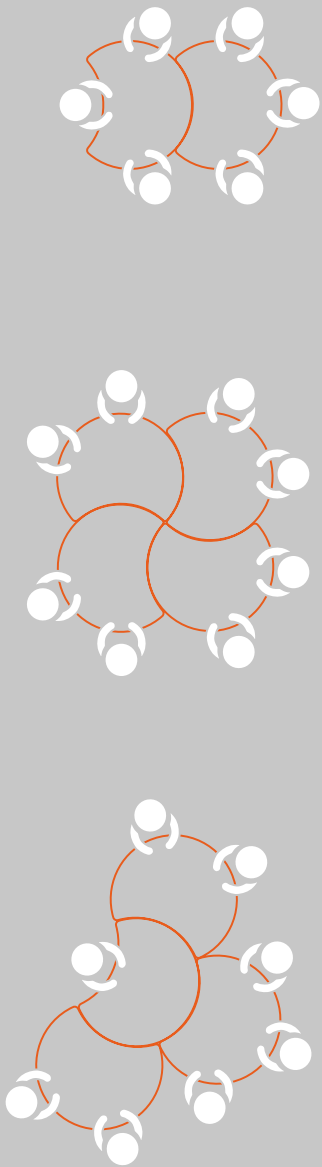

### Table maternelle demi-lune RONIN

- Table scolaire réglable avec plateau blanc, pour équiper les salles d'écoles maternelles et élémentaires en permettant de réaliser différentes combinaisons pour travailler en groupe ou bien individuellement.
- Pieds réglables en hauteur de la taille 1 à 4.
- Table facilement déplaçable.
- Chants massifs, chanfreinés, arrondis aux angles pour la sécurité des petits.
- Structure métallique et plateau en aggloméré.
- Diamètre du plateau 95 cm.

#### Descriptif

Table scolaire demi-lune RONIN  
Réglable de T1 (H 46 cm) à T4 (H 65 cm)

#### Référence

SKRON 950

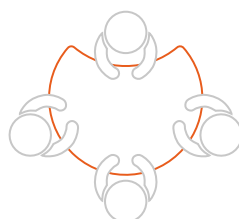

Ø 95 cm

Tailles :

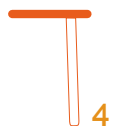
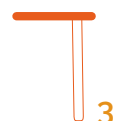







# Table basse réglable LOUISA

Table spéciale coin lecture / détente

VOTRE TARIF  
SUR  
[WWW.MOBISCHOOL.FR](http://WWW.MOBISCHOOL.FR)

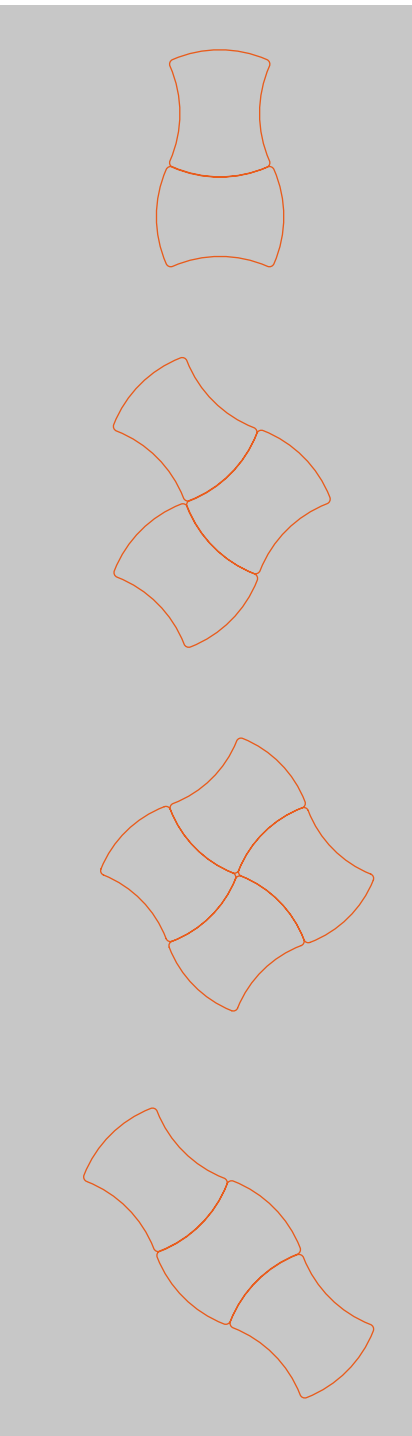

## Table basse réglable LOUISA

- Table légère facilement déplaçable
- Piètement 4 branches aluminium
- Vérin à gaz réglable en hauteur de 47 à 70cm
- Plateau scellé à la structure par inserts métalliques.
- Plateau en MDF couleur blanc, 20 mm d'épaisseur
- Dimensions du plateau 66 x 52 cm

Descriptif	Référence
Table basse réglable LOUISA	SKLOUIS 2354



Tailles :





Retrouvez tous nos sièges  
dans la rubrique dédiée de ce catalogue...

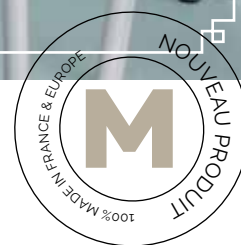

# Le mobilier scolaire fixe "traditionnel"

"La tradition revisitée" pour toutes les salles de cours

Tables 4 pieds, structure en C...  
...structure en L, à dégagement latéral...

Vous trouverez dans les pages qui suivent, toute notre gamme de mobilier scolaire que vous connaissez sûrement déjà, et qui a fait notre réputation par son design, sa robustesse, le choix des couleurs et des matériaux.

Laissez libre cours à votre imagination pour aménager vos salles avec élégance et design.







# Table DESK21

A combiner avec toutes les gammes

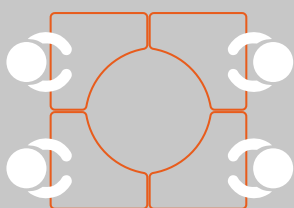
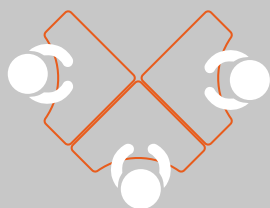
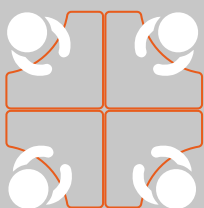
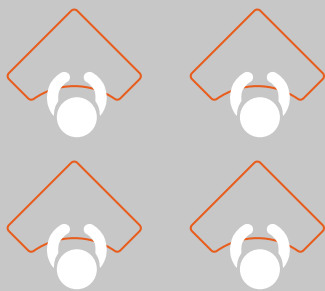

Existe en version PMR



## Table polyvalente DESK21

- Table pour équiper des salles de classe ou salles de travail, en permettant de réaliser différentes combinaisons pour travailler en groupe ou bien individuellement.
- Table disponible de la taille T2 à T7 (52 à 82 cm).
- Table légère, facilement déplaçable.
- Structure métallique et plateau en aggloméré.
- Plateau en MDF couleur blanc, 20 mm d'épaisseur.
- Taille du plateau : 70 x 70 cm.
- Existe en **version PMR**, avec 800 mm d'écartement entre les pieds et 820 mm de hauteur ce qui permet le passage d'un fauteuil roulant.
- Cette gamme peut être complétée avec le bureau DESK21 (voir chapitre bureaux).
- 1 roulette en option.
- Casier en polypropylène en option (sauf PMR, rien ne doit être positionné sous le plateau).



Tailles :

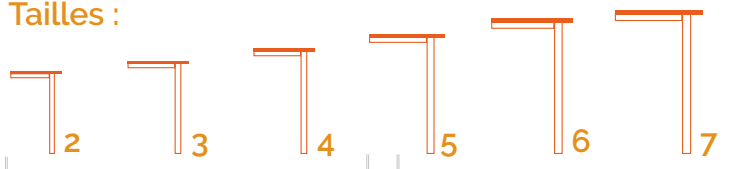

Descriptif	Référence
Table DESK21 - taille T2 (52 cm)	DESK21 T2
Table DESK21 - taille T3 (58 cm)	DESK21 T3
Table DESK21 - taille T4 (64 cm)	DESK21 T4
Table DESK21 - taille T5 (70 cm)	DESK21 T5
Table DESK21 - taille T6 (76 cm)	DESK21 T6
Table DESK21 - taille T7 (82 cm)	DESK21 T7
Table DESK21 - PMR	DESK21 PMR
Casier polypropylène pour DESK21	DESK21 STP
Roulettes DESK21	ROULDESK



# Table DESK21 4 pieds

## Le pupitre moderne



### Tables DESK21 4 pieds

- Structure métallique en tube d'acier diam. 30 x 1,5 mm avec peinture époxy.
- Ceinture en «U» de diam. 22x1,5 mm, enclipsés et boulonnés aux quatre pieds pour plus de stabilité du pupitre..
- Plateau en mélaminé compact de 13 mm d'épaisseur avec angles arrondis.
- Taille du plateau : 1200 x 600 x 760 mm
- Table légère, facilement déplaçable.
- Cette gamme peut être complétée avec le bureau DESK21 (voir chapitre bureaux).
- En option 2 casiers en polypropylène
- Table disponible en hauteur 76 cm (T6)



#### Descriptif

#### Référence

Les Pupitres double poste DESK21 4 pieds

Pupitre double T6 -  
1200 x 600 x 760 mm

Desk 21 FB 06

Pupitre double T6 avec casiers en polypropylène -  
1200 x 600 x 760 mm

Desk 21 FB 06 STP

Tailles :

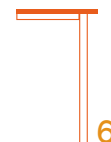



Combinez vos tables DESK21 4 pieds avec nos chaises ERGOS (de T1 à T7)



# Table MAIS

Le mariage du polypropylène et du métal

VOTRE TARIF  
SUR  
WWW.MOBISCHOOL.FR



## Table individuelle MAIS

- Table avec plateau blanc en polypropylène.
- Structure en tube d'acier revêtue de peinture époxy gris clair.
- Surface en polypropylène renforcé, qui allie solidité, hygiène et légèreté.
- Tube diamètre 25.
- Existe en version 2 pieds à dégagement latéral (pages suivantes de ce catalogue).
- Cette gamme peut être complétée avec les chaises MAIS (voir chapitre chaises).
- Disponible en 4 hauteurs :
  - 750 X 600 X 590 mm
  - 750 X 600 X 640 mm
  - 750 X 600 X 710 mm
  - 750 X 600 X 760 mm



Descriptif	Référence
Table individuelle MAIS T3 - 75 x 60 x 59 cm	MAIS FA 03
Table individuelle MAIS T4 - 75 x 60 x 64 cm	MAIS FA 04
Table individuelle MAIS T5 - 75 x 60 x 71 cm	MAIS FA 05
Table individuelle MAIS T6 - 75 x 60 x 76 cm	MAIS FA 06

Tailles :



COULEURS DES EMBOUTS DISPONIBLES



# Table HAUTE QUADRATIQUE+

Des tables hautes 100 cm de H

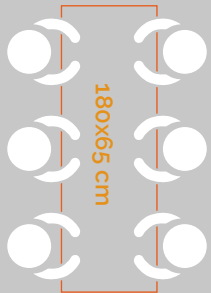
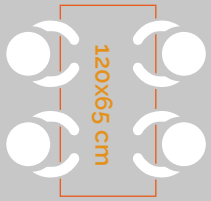

VOTRE TARIF  
SUR  
[WWW.MOBISCHOOL.FR](http://WWW.MOBISCHOOL.FR)

## Table QUADRATIQUE+

- Table de taille T8 (100 cm de hauteur) pour équiper des cantines ou salles de travail, en permettant de réaliser différentes combinaisons pour travailler en groupe ou bien individuellement.
- Table légère, facilement déplaçable.
- Structure métallique et plateau en aggloméré.
- Plateau en MDF couleur blanc, 20 mm d'épaisseur.
- 2 tailles de plateaux :
  - 1200 x 650 mm
  - 1800 x 650 mm



Descriptif	Référence
Table scolaire QUADRATIQUE+ - 120 x 65 cm	SKQUADRPLUS 1265
Table scolaire QUADRATIQUE+ - 180 x 65 cm	SKQUADRPLUS 1865

Tailles :

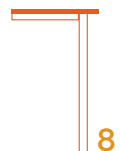

# Tables ORCHIDÉE

## Un design robuste et élégant

VOTRE TARIF  
SUR  
WWW.MOBISCHOOL.FR

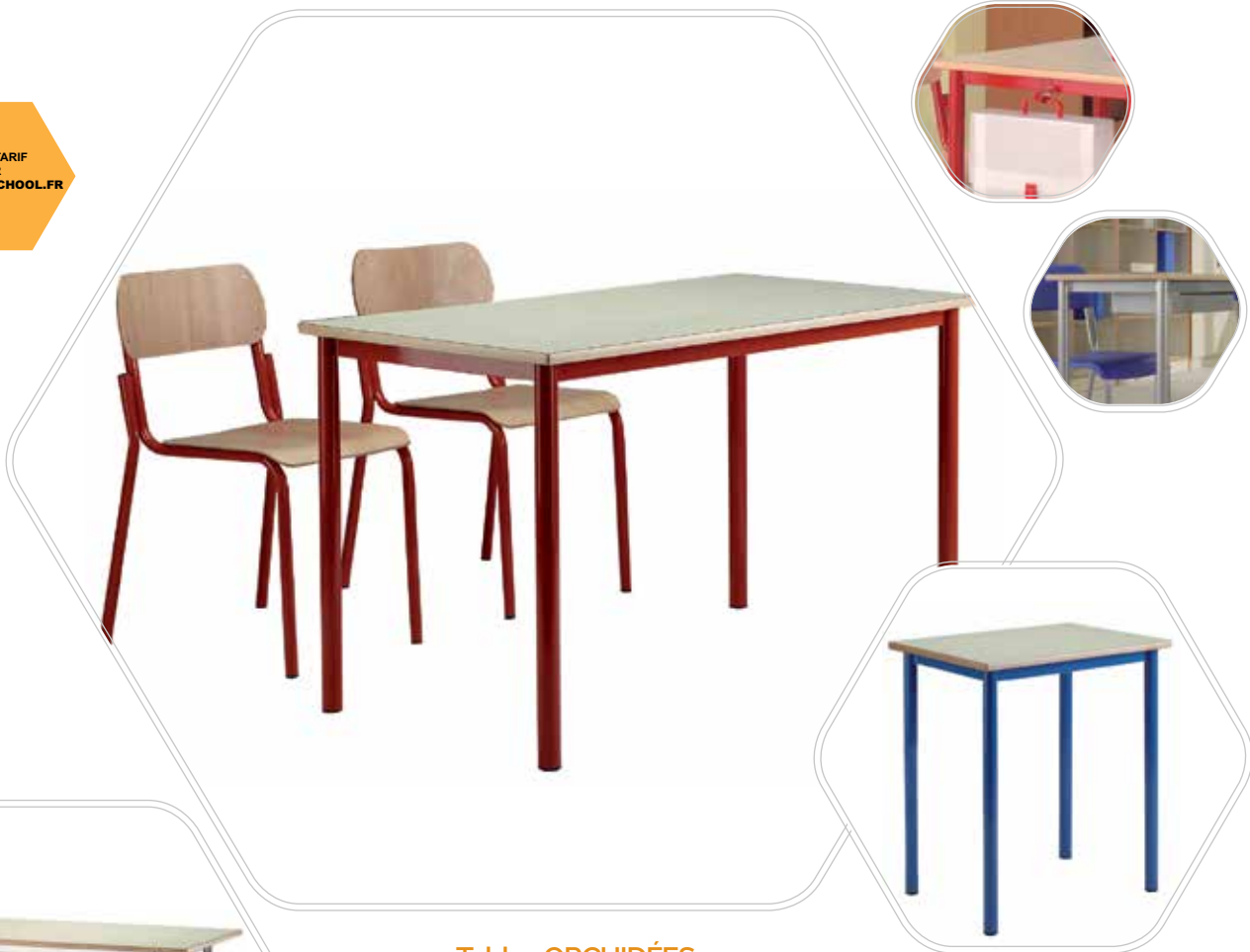

### Tables ORCHIDÉES

- Hauteur des pupitres de la taille T3 à la taille T7
- Tables rectangles avec plateau stratifié contrebalancé d'épaisseur 21 mm
- Ceinture en tube de section rectangulaire 40 x 30 mm, soudée sur piètements ronds diamètre 40 mm.
- Tube de section ronde diamètre 40 mm
- Peinture epoxy, coloris selon palette RAL
- Cette gamme peut être complétée avec le bureau ORCHIDÉE (voir chapitre bureaux)
- Embouts et patins non tachants
- 2 tailles de plateaux :  
- 700 X 500 mm  
- 1300 X 500 mm



Descriptif	Référence
<b>Les Pupitres monoposte ORCHIDEE</b>	
Pupitre Simple de Base 700 x 500 x 590 mm	ORC 121-T3
Pupitre Simple de Base 700 x 500 x 640 mm	ORC 121-T4
Pupitre Simple de Base 700 x 500 x 710 mm	ORC 121-T5
Pupitre Simple de Base 700 x 500 x 760 mm	ORC 121-T6
Pupitre Simple de Base 700 x 500 x 820 mm	ORC 121-T7
<b>Les Pupitres double-poste ORCHIDEE</b>	
Pupitre Double de Base 1300 x 500 x 590 mm	ORC 125-T3
Pupitre Double de Base 1300 x 500 x 640 mm	ORC 125-T4
Pupitre Double de Base 1300 x 500 x 710 mm	ORC 125-T5
Pupitre Double de Base 1300 x 500 x 760 mm	ORC 125-T6
Pupitre Double de Base 1300 x 500 x 820 mm	ORC 125-T7
<b>Options</b>	
Crochet porte cartable (à l'unité)	OPT 103
Casier grille (à l'unité)	OPT GR
Casier tôle avec bords latéraux (à l'unité)	OPT CASS
Plateau trespas ivoire	OPT PSTR

Coloris des Plateaux Stratifiés

Gris	Ivoire	Hêtre Clair
------	--------	-------------

Coloris des Structures Métalliques

Gris ral 7035	Anthracite ral 7021	Vert Clair ral 6027	Bleu ral 5015	Noir	métallisé	Rouge ral 3000	Bleu ral 5010	Vert ral 6029	Jaune ral 1023	Orange ral 2012
---------------	---------------------	---------------------	---------------	------	-----------	----------------	---------------	---------------	----------------	-----------------

### Tailles :

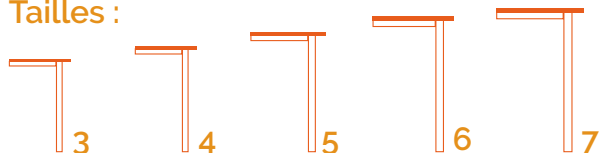



# Tables BÉGONIA

## Un plateau de grandes dimensions



VOTRE TARIF  
SUR  
[WWW.MOBISCHOOL.FR](http://WWW.MOBISCHOOL.FR)

### Tables BÉGONIA

- Hauteur des pupitres de la taille T3 à la taille T7
- Tables rectangles avec plateau stratifié contrebalancé d'épaisseur 21 mm
- Ceinture en tube de section rectangulaire 40 x 30 mm, soudée sur piètements ronds diamètre 40 mm.
- Tube de section ronde diamètre 40 mm
- Peinture epoxy, coloris selon palette RAL
- Embouts et patins non tachants
- 4 tailles de plateaux :
  - 600 X 600 mm
  - 650 x 650 mm
  - 1200 x 600 mm
  - 1300 x 650 mm

Descriptif	Référence
------------	-----------

Les Pupitres monoposte BÉGONIA

Pupitre Simple de Base 600 x 600 x 590 mm	BEG 120-T3
Pupitre Simple de Base 650 x 650 x 640 mm	BEG 120-T4
Pupitre Simple de Base 650 x 650 x 710 mm	BEG 120-T5
Pupitre Simple de Base 650 x 650 x 760 mm	BEG 120-T6
Pupitre Simple de Base 650 x 650 x 820 mm	BEG 120-T7

Les Pupitres double-poste BÉGONIA

Pupitre Double de Base 1200 x 600 x 590 mm	BEG 124-T3
Pupitre Double de Base 1300 x 650 x 640 mm	BEG 124-T4
Pupitre Double de Base 1300 x 650 x 710 mm	BEG 124-T5
Pupitre Double de Base 1300 x 650 x 760 mm	BEG 124-T6
Pupitre Double de Base 1300 x 650 x 820 mm	BEG 124-T7

Options

Crochet porte cartable (à l'unité)	OPT 103
Casier grille (à l'unité)	OPT GR
Casier tôle avec bords latéraux (à l'unité)	OPT CASS
Plateau trespas ivoire	OPT PSTR
Vérins de mise à niveau	OPT PR1

Coloris des Structures Métalliques

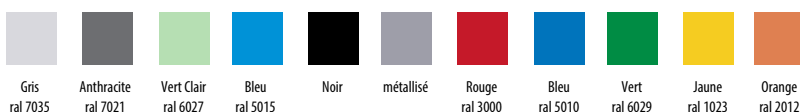

Coloris des Plateaux Stratifiés



Tailles :

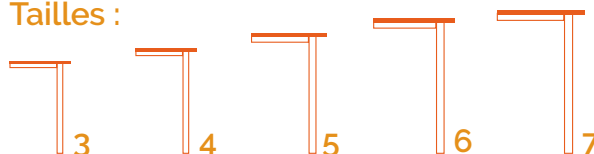

# Tables Q3

Une ligne sobre et design



## Tailles :



## Tables Q3

- Structure "4 Pieds"
- Hauteur des pupitres de la taille T4 à la taille T6
- Plateau Stratifié contrebalancé de très forte épaisseur 21 mm.
- Structure monobloc soudée, très équilibrée et très robuste, avec ceinture en tube de section rectangulaire et pieds en tube rond de diamètre 35 mm.
- Peinture epoxy, coloris selon palette RAL
- La gamme "Q3" se décline en tables de forme : rectangle, rectangle avec casier, rectangle large, ronde, demi-lune, permettant de moduler l'espace en fonction des besoins...
- Cette gamme peut être complétée avec le bureau Q3 (voir chapitre bureaux)
- Embouts et patins non tachants

Descriptif	Référence
------------	-----------

### Les Tables Q3 Rectangulaires

Table rectangle simple T4 - 750 x 600 x 640 mm	FA 04
Table rectangle simple T5 - 750 x 600 x 710 mm	FA 05
Table rectangle simple T6 - 750 x 600 x 760 mm	FA 06
Table rectangle double T4 - 1200 x 600 x 640 mm	FB 04
Table rectangle double T5 - 1200 x 600 x 710 mm	FB 05
Table rectangle double T6 - 1200 x 600 x 760 mm	FB 06
Table rectangle large T4 - 1200 x 800 x 640 mm	FC 04
Table rectangle large T5 - 1200 x 800 x 710 mm	FC 05
Table rectangle large T6 - 1200 x 800 x 760 mm	FC 06
Table rectangle double avec casier T4 - 1200 x 600 x 640 mm	FB 04IM
Table rectangle double avec casier T5 - 1200 x 600 x 710 mm	FB 05IM
Table rectangle double avec casier T6 - 1200 x 600 x 760 mm	FB 06IM

### Les Tables Q3 Rondes et Demi-Lunes

Table Ronde Diamètre T4 - 900 x 640	FE 04
Table Ronde Diamètre T5 - 900 x 710	FE 05
Table Ronde Diamètre T6 - 900 x 760	FE 06
Table Ronde Diamètre T4 - 1200 x 640	FE 14
Table Ronde Diamètre T5 - 1200 x 710	FE 15
Table Ronde Diamètre T6 - 1200 x 640	FE 16
Table Demi Lune Diamètre T4 - 1200 x 600 x 640	FF 04
Table Demi Lune Diamètre T5 - 1200 x 600 x 710	FF 05
Table Demi Lune Diamètre T6 - 1200 x 600 x 760	FF 06





# Table à dégagement latéral MAIS

## Le mariage du polypropylène et du métal



### Tables à dégagement latéral MAIS

- Hauteur des pupitres de la taille T4 à la taille T6.
- Table à dégagement latéral avec plateau blanc en polypropylène.
- Structure en tube d'acier, peinture époxy gris clair.
- Surface en polypropylène renforcé, qui allie solidité, hygiène et légèreté.
- Tube diamètre 25.
- Peinture epoxy, coloris selon palette RAL.
- Existe en version 4 pieds (pages précédentes de ce catalogue).
- Embouts et patins non tachants.
- Cette gamme peut être complétée avec les chaises MAIS (voir chapitre chaises).
- Disponible en 4 hauteurs :
  - 750 X 600 X 590 mm
  - 750 X 600 X 640 mm
  - 750 X 600 X 710 mm
  - 750 X 600 X 760 mm



#### Descriptif

Descriptif	Référence
Table individuelle à dégagement MAIS T3 - 75 x 60 x 59 cm	MAIS UNI FA 03
Table individuelle à dégagement MAIS T4 - 75 x 60 x 64 cm	MAIS UNI FA 04
Table individuelle à dégagement MAIS T5 - 75 x 60 x 71 cm	MAIS UNI FA 05
Table individuelle à dégagement MAIS T6 - 75 x 60 x 76 cm	MAIS UNI FA 06

#### Tailles :



# Tables UNI

Des courbes douces et épurées



VOTRE TARIF  
SUR  
[WWW.MOBISCHOOL.FR](http://WWW.MOBISCHOOL.FR)



## Tables UNI

- Hauteur des pupitres de la taille T4 à la taille T6.
- Table avec casier et structure à dégagement latéral.
- Plateau stratifié contrebalancé d'épaisseur 20 mm.
- Structure en tube d'acier, peinture époxy gris clair.
- Tube diamètre 35.
- Cette gamme peut être complétée avec le bureau et les chaises UNI (voir chapitre bureaux et chaises).
- Embouts et patins non tachants.
- 2 tailles de plateaux :
  - 750 X 600 mm
  - 1200 x 600 mm

## Tailles :

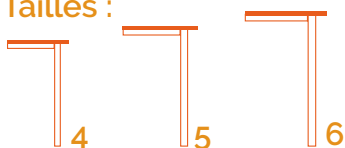

Descriptif	Référence
<b>Les Pupitres monoposte UNI</b>	
Pupitre Simple de Base T4 - 750 x 600 x 640 mm	UNI FA04M
Pupitre Simple de Base T5 - 750 x 600 x 710 mm	UNI FA05M
Pupitre Simple de Base T6 - 750 x 600 x 760 mm	UNI FA06M
<b>Les Pupitres double-poste UNI</b>	
Pupitre Double de Base T4 - 1200 x 600 x 640 mm	UNI FB04M
Pupitre Double de Base T5 - 1200 x 600 x 710 mm	UNI FB05M
Pupitre Double de Base T6 - 1200 x 600 x 760 mm	UNI FB05M

Coloris des Plateaux Stratifiés



# Tables DAHLIA

## Modèle de pupitre très stable

VOTRE TARIF  
SUR  
WWW.MOBISCHOOL.FR



### Tables DAHLIA

- Hauteur des pupitres de la taille T3 à la taille T7.
- Piètement en "C" à dégagement latéral.
- Plateau stratifié contrebalancé d'épaisseur 21 mm.
- Tube de section ronde diamètre 40 mm.
- Deux piétements en "C" à dégagement latéral, sont maintenus à l'écartement par une traverse en tube de section ovale 60 x 30 mm.
- Peinture epoxy, coloris selon palette RAL.
- Cette gamme peut être complétée avec les chaises et le bureau DAHLIA (voir chapitre chaises et bureaux).
- 2 tailles de plateaux :
  - 700 X 500 mm
  - 1300 X 500 mm

#### Descriptif Référence

##### Les Pupitres monoposte DAHLIA

Pupitre Simple de Base	700 x 500 x 590 mm	DAH 090-T3
Pupitre Simple de Base	700 x 500 x 640 mm	DAH 090-T4
Pupitre Simple de Base	700 x 500 x 710 mm	DAH 090-T5
Pupitre Simple de Base	700 x 500 x 760 mm	DAH 090-T6
Pupitre Simple de Base	700 x 500 x 820 mm	DAH 090-T7

##### Les Pupitres double-poste DAHLIA

Pupitre Double de Base	1300 x 500 x 590 mm	DAH 091-T3
Pupitre Double de Base	1300 x 500 x 640 mm	DAH 091-T4
Pupitre Double de Base	1300 x 500 x 710 mm	DAH 091-T5
Pupitre Double de Base	1300 x 500 x 760 mm	DAH 091-T6
Pupitre Double de Base	1300 x 500 x 820 mm	DAH 091-T7

##### Options

Crochet porte cartable (à l'unité)	OPT 103
Casier grille (à l'unité)	OPT GR
Casier tôle avec bords latéraux (à l'unité)	OPT CASS
Plateau trespa ivoire	OPT PSTR

#### Coloris des Structures Métalliques

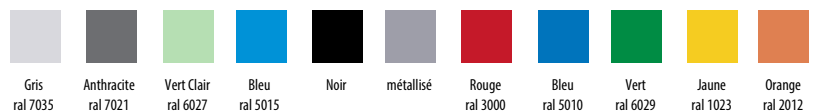

#### Coloris des Plateaux Stratifiés



#### Tailles :

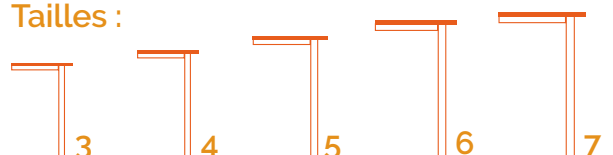

# Tables AZALÉE

Du tube ovale pour un design original



## Tailles :

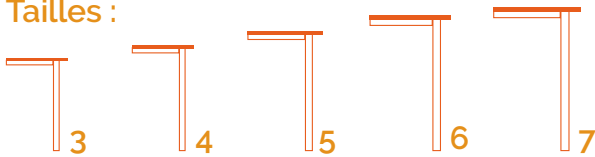

Descriptif	Référence
<b>Les Pupitres monoposte AZALÉE</b>	
Pupitre Simple de Base 700 x 500 x 590 mm	AZA 092-T3
Pupitre Simple de Base 700 x 500 x 640 mm	AZA 092-T4
Pupitre Simple de Base 700 x 500 x 710 mm	AZA 092-T5
Pupitre Simple de Base 700 x 500 x 760 mm	AZA 092-T6
Pupitre Simple de Base 700 x 500 x 820 mm	AZA 092-T7
<b>Les Pupitres double-poste AZALÉE</b>	
Pupitre Double de Base 1300 x 500 x 590 mm	AZA 093-T3
Pupitre Double de Base 1300 x 500 x 640 mm	AZA 093-T4
Pupitre Double de Base 1300 x 500 x 710 mm	AZA 093-T5
Pupitre Double de Base 1300 x 500 x 760 mm	AZA 093-T6
Pupitre Double de Base 1300 x 500 x 820 mm	AZA 093-T7
<b>Options</b>	
Crochet porte cartable (à l'unité)	OPT 103
Casier grille (à l'unité)	OPT GR
Casier tôle avec bords latéraux (à l'unité)	OPT CASS
Plateau trespa ivoire	OPT PSTR

## Tables AZALÉE

- Hauteur des pupitres de la taille T3 à la taille T7.
- Table à dégagement latéral.
- Plateau stratifié contrebalancé d'épaisseur 21 mm.
- Chant aspect bois de section arrondie et adoucie aux angles.
- Deux piétements en "I" à dégagement latéral, sont maintenus à l'écartement par une traverse en tube de section ovale de 60 x 30 mm.
- Peinture epoxy, coloris selon palette RAL.
- Cette gamme peut être complétée avec le bureau AZALÉE (voir chapitre bureaux).
- 2 tailles de plateaux :
  - 700 X 500 mm
  - 1300 x 500 mm

### Coloris des Structures Métalliques

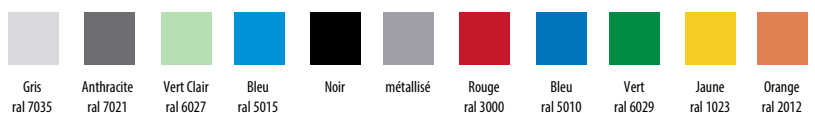

### Coloris des Plateaux Stratifiés



# Tables JASMIN

Ligne traditionnelle du pupitre à dégagement latéral

VOTRE TARIF  
SUR  
WWW.MOBISCHOOL.FR



## Tailles :

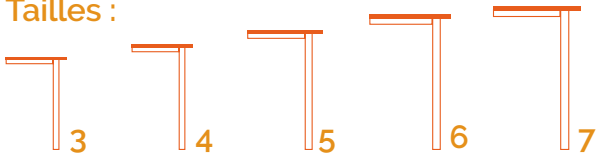

Descriptif	Référence
<b>Les Pupitres monoposte JASMIN</b>	
Pupitre Simple de Base 700 x 500 x 590 mm	JAS 096-T3
Pupitre Simple de Base 700 x 500 x 640 mm	JAS 096-T4
Pupitre Simple de Base 700 x 500 x 710 mm	JAS 096-T5
Pupitre Simple de Base 700 x 500 x 760 mm	JAS 096-T6
Pupitre Simple de Base 700 x 500 x 820 mm	JAS 096-T7
<b>Les Pupitres double-poste JASMIN</b>	
Pupitre Double de Base 1300 x 500 x 590 mm	JAS 097-T3
Pupitre Double de Base 1300 x 500 x 640 mm	JAS 097-T4
Pupitre Double de Base 1300 x 500 x 710 mm	JAS 097-T5
Pupitre Double de Base 1300 x 500 x 760 mm	JAS 097-T6
Pupitre Double de Base 1300 x 500 x 820 mm	JAS 097-T7
<b>Options</b>	
Crochet porte cartable (à l'unité)	OPT 103
Casier grille (à l'unité)	OPT GR
Casier tôle avec bords latéraux (à l'unité)	OPT CASS
Plateau trespas ivoire	OPT PSTR

## Tables JASMIN

- Hauteur des pupitres de la taille T3 à la taille T7
- Table à dégagement latéral
- Plateau stratifié contrebalancé d'épaisseur 21 mm
- Chant bois de section arrondie et adoucie aux angles
- Structure en tube d'acier rectangulaire soudée monobloc constituée de 2 piétements en "C" à dégagement latéral, maintenus à l'écartement par une traverse en tube de section rectangulaire.
- Peinture epoxy, coloris selon palette RAL
- Cette gamme peut être complétée avec le bureau JASMIN (voir chapitre bureaux)
- 2 tailles de plateaux :
  - 700 X 500 mm
  - 1300 x 500 mm

### Coloris des Structures Métalliques

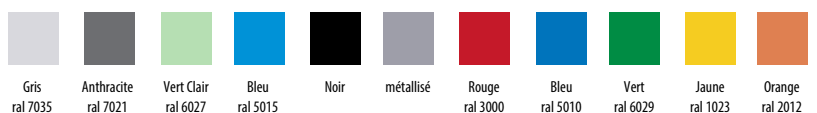

### Coloris des Plateaux Stratifiés





# Tables JASMIN avec discrétion

## Des tables avec un voile de fond



VOTRE TARIF  
SUR  
[WWW.MOBISCHOOL.FR](http://WWW.MOBISCHOOL.FR)

### Tables JASMIN avec discrétion

- Hauteur des pupitres de la taille T5 à la taille T7
- Table à dégagement latéral
- Plateau stratifié contrebalancé d'épaisseur 21 mm
- Chant bois de section arrondie et adoucie aux angles
- Structure en tube d'acier rectangulaire soudée monobloc constituée de 2 piètements en "C" à dégagement latéral, maintenus à l'écartement par une traverse en tube de section rectangulaire.
- Voile de fond en mélaminé d'épaisseur 19 mm
- Peinture epoxy, coloris selon palette RAL
- Cette gamme peut être complétée avec le bureau JASMIN (voir chapitre bureaux)
- 2 tailles de plateaux :
  - 700 X 500 mm
  - 1300 X 500 mm

### Tailles :

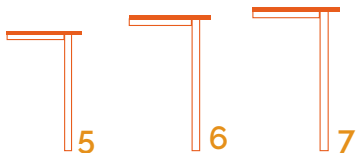

Descriptif	Référence
<b>Les Pupitres monoposte JASMIN "Discrétion"</b>	
Pupitre Simple de Base 700 x 500 x 710 mm	JAS 098-T5
Pupitre Simple de Base 700 x 500 x 760 mm	JAS 098-T6
Pupitre Simple de Base 700 x 500 x 820 mm	JAS 098-T7
<b>Les Pupitres double-poste JASMIN "Discrétion"</b>	
Pupitre Double de Base 1300 x 500 x 710 mm	JAS 099-T5
Pupitre Double de Base 1300 x 500 x 760 mm	JAS 099-T6
Pupitre Double de Base 1300 x 500 x 820 mm	JAS 099-T7
<b>Options</b>	
Crochet porte cartable (à l'unité)	OPT 103
Casier grille (à l'unité)	OPT GR
Casier tôle avec bords latéraux (à l'unité)	OPT CASS

Coloris des Structures Métalliques

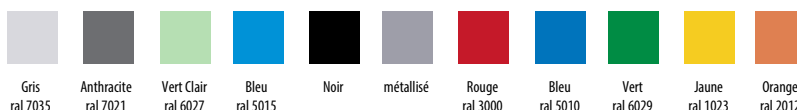

Coloris des Plateaux Stratifiés







Document posted on the purple wall.

Small sign or notice on the purple wall.

Small sign or notice on the green wall near the door.

# Les chaires professeur "à dégagement latéral"



## Chaire professeur JASMIN

- Modèle simple tablette
- Dimensions : 1400 x 750 x 760 mm (T6)
- Structure en Tube d'acier rectangulaire soudée monobloc constituée de deux Piètements en "C" à dégagement latéral, maintenus à l'écartement par une Traverse en tube de section rectangulaire.
- Une entretoise haute en tube rectangulaire de 50 x 27 mm, assure un équerrage parfait de la structure et un renfort au centre du plateau.
- Tube d'acier de section forte 40 x 27 mm, épaisseur 2 mm. Peinture Epoxy, coloris selon palette Ral.
- Plateau Stratifié contrebalancé d'épaisseur 21 mm. Chant aspect Bois de section arrondie et adoucie aux angles.
- Voile de fond et côtés en mélaminé d'épaisseur 19 mm.
- Tablette porte sacs en mélaminé décor d'épaisseur 19 mm, de dimensions 500 x 250 mm.

Descriptif

Référence

Chaire professeur JASMIN - 1400 x 750 x 760 mm

JAS 195-TA



VOTRE TARIF  
SUR  
[WWW.MOBISCHOOL.FR](http://WWW.MOBISCHOOL.FR)



### Chaire professeur UNI

- Modèle 2 tiroirs
- Dimensions 1200 x 600 x 740 mm
- Plateau stratifié contrebalancé d'épaisseur 20 mm
- Structure en tube d'acier avec une peinture époxy
- Tube diamètre 35
- Peinture epoxy, coloris selon palette RAL
- Embouts et patins non tachants

Descriptif	Référence
Bureau professeur UNI - 1200 x 600 x 740 mm	UNI FH01



# Les chaires professeur "4 pieds"



## Chaires professeur BEGONIA

- Hauteur Unique T6 (760 mm)
- Ceinture en tube de section rectangulaire 40 x 30 mm, soudée sur pîètements ronds diamètre 40 mm.
- Peinture Epoxy, coloris selon palette Ral.
- Plateau Stratifié contrebalancé d'épaisseur 21 mm.
- Chant alaisé aspect bois de section arrondie et adoucie aux angles.
- Voile de fond et joues latérales en mélaminé décor selon palette.
- Embouts et Patins non tachants et insonores.
- Pour les modèles avec tiroirs ceux-ci sont verrouillables par serrure centralisée (en option)



Descriptif	Référence
Chaire professeur BEGONIA à tablette porte-sacs	BEG 175-TA
Chaire professeur BEGONIA à 1 bloc tiroirs	BEG 176
Chaire professeur BEGONIA à 1 bloc porte + 1 bloc tiroirs	BEG 177PB
Chaire professeur BEGONIA à 2 blocs tiroirs	BEG 177
Chaire professeur BEGONIA à 1 bloc tiroirs + 1 tablette porte-sacs	BEG 177RS
Serrure centralisée optionnelle	OPT SER



### Chaire professeur DESK

- Table légère, facilement déplaçable
- Structure métallique et plateau en aggloméré
- Plateau en MDF couleur blanc, 20 mm d'épaisseur
- 2 modèles disponibles :
  - avec tiroir en polypropylène
  - avec tiroir en métal

#### Descriptif

#### Référence

Bureau DESK tiroir polypropylène - 1300 x 600 x 760 mm    DESK21FH01

Bureau DESK tiroir métal - 1300 x 600 x 760 mm    DESK21FH02



### Chaire professeur Q3

- Hauteur Unique T6 (760 mm)
- Plateau Stratifié contrebalancé de très forte d'épaisseur 21 mm.
- Structure monobloc soudée, très équilibrée et très robuste, avec ceinture en tube de section rectangulaire et pieds en tube rond de diamètre 35 mm.
- Peinture epoxy, coloris selon palette RAL
- Le bureau professeur Q3 est équipé en standard d'un bloc 2 tiroirs avec serrure centralisée.
- Embouts et patins non tachants



#### Descriptif

#### Référence

Table professeur Q3 - 1200 x 600 x 760 mm

FH 01



## Les chaises

de salles de cours & espaces collectifs  
le plus grand choix de sièges...

“4 pieds” ou “appui-sur-table”...  
...hêtre naturel, stratifié ou polypropylène...

Pour que les élèves étudient dans de bonnes conditions, il est important de leur offrir un environnement de travail agréable.

Afin de répondre à tous vos besoins de configuration de classe et espaces de collectivité, vous trouverez ici les différents types de chaises : 4 pieds, appuyés sur table, en bois, en polypropylène...







# La Gamme MOBILE

• Couleurs



VOTRE TARIF SUR WWW.MOBISCHOOL.FR



## Chaise MILA LIFT

- Chaise pivotante avec dossier courbé pour assurer un excellent confort..
- Vérin à gaz réglable en hauteur de 40 à 51 cm.
- Piètement en polypropylène 5 branches sur roulettes. Grande mobilité et multifonction
- Assise rembourée en option.

Descriptif	Référence
Chaise Mila Lift Réglable de 40 à 50 cm	SKMILIF 1035
Assise rembourée	SKMIL ASSISE

## Chaise MILA HAUTE

- Chaise haute avec dossier courbé pour assurer un excellent confort.
- Vérin à gaz réglable en hauteur de 50 à 70 cm.
- Piètement en polypropylène 5 branches sur roulettes.
- Repose-pied rond réglable en aluminium.
- Assise rembourée en option.

Descriptif	Référence
Chaise Mila Tabouret Réglable de 50 à 70 cm	SKMITAB 1030
Assise rembourée	SKMIL ASSISE

## Chaise MILA MINI LIFT

- Chaise pivotante avec dossier courbé pour assurer un excellent confort..
- Vérin à gaz réglable en hauteur de 31 à 41 cm (T2 à T5) **spécialement pour les petits.**
- Piètement en polypropylène 5 branches sur roulettes. Grande mobilité et multifonction
- Assise rembourée en option.

Descriptif	Référence
Chaise Mila Mini Lift Réglable de 31 à 41 cm	SKMIMILIF 169
Assise rembourée	SKMIL ASSISE





### Chaise MILA POLLUX

- Chaise avec dossier courbé pour assurer un excellent confort.
- Structure métallique.
- Grande mobilité et multifonction.
- Agile et silencieuse.
- Disponible en taille 4, 5, et 6
- Assise rembourée en option.

Descriptif	Référence
Chaise Mila Pollux	SKMILPOL 1029
Assise rembourée	SKMIL ASSISE



### Chaise MILA BIG LIFT

- Chaise pivotante avec un **GRAND dossier courbé** pour assurer un excellent confort, et permettre aux utilisateurs de se retourner pour les projets en groupe.
- Vérin à gaz réglable en hauteur de 40 à 51 cm.
- Piètement en polypropylène 5 branches sur roulettes. Grande mobilité et multifonction
- Assise rembourée en option.



Descriptif	Référence
Chaise Mila Big Lift	SKMILBIGLIF 1039
Assise rembourée	SKMIL ASSISE

- **Couleurs**



# Les sièges "4 pieds"

VOTRE TARIF  
SUR  
WWW.MOBISCHOOL.FR

## • Couleurs



### Chaise 4 pieds MILA BASIC

- Chaise scolaire avec coque en polypropylène et structure métallique 4 pieds.
- Couleur coque : vert, rouge, bleu clair et noir.
- Modèle empilable
- existe en version 4 pieds à roulettes.
- Disponible en taille T4, T5 et T6 (38 à 46 cm).

Descriptif	Référence
Chaise T4 (38 cm)	SKMIBA 1028T4
Chaise T5 (42 cm)	SKMIBA 1028T5
Chaise T6 (46 cm)	SKMIBA 1028T6

## • Couleurs



### Chaise 4 pieds MAIS

- Structure de 4 pieds en tube d'acier avec finition en peinture epoxy .
- Modèle empilable
- Dossier et assise en polypropylène.
- Pieds en polyamide.
- Disponible en taille T4, T5 et T6 (38 à 46 cm).

Descriptif	Référence
Chaise T4 (38 cm)	MAIS AA04
Chaise T5 (42 cm)	MAIS AA05
Chaise T6 (46 cm)	MAIS AA06



### Chaise 4 pieds CMM

- Chaise encastrée bois
- Assise et dossier en multipli de hêtre feuilleté verni de 7 mm encastrés dans la structure en tube d'acier 25 mm.
- Modèle empilable
- Peinture Epoxy - Coloris selon palette RAL
- Disponible en taille T4 à T6 (37 à 46 cm)

Descriptif	Référence
Chaise T4 (37 cm)	MAC04
Chaise T5 (40 cm)	MAC05
Chaise T6 (46 cm)	MAC06



### Chaise 4 pieds en Stratifié

- Assise et dossier en multipli de hêtre stratifié haute résistance de 7 mm
- Structure en tube d'acier 25 mm.
- Modèle empilable
- Peinture Epoxy - Coloris selon palette RAL
- Disponible en taille T3 à T6 (35 à 46 cm)

Descriptif	Référence
Chaise T3 (35 cm)	AA13
Chaise T4 (38 cm)	AA14
Chaise T5 (43 cm)	AA15
Chaise T6 (46 cm)	AA16



### Chaise 4 pieds Q3

- Assise et dossier en multipli de hêtre stratifié haute résistance de 7 mm
- Structure en tube d'acier 25 mm.
- Modèle empilable
- Peinture Epoxy - Coloris selon palette RAL
- Disponible en taille T3 à T6 (35 à 46 cm)

Descriptif	Référence
Chaise T3 (35 cm)	AA03
Chaise T4 (38 cm)	AA04
Chaise T5 (43 cm)	AA05
Chaise T6 (46 cm)	AA06

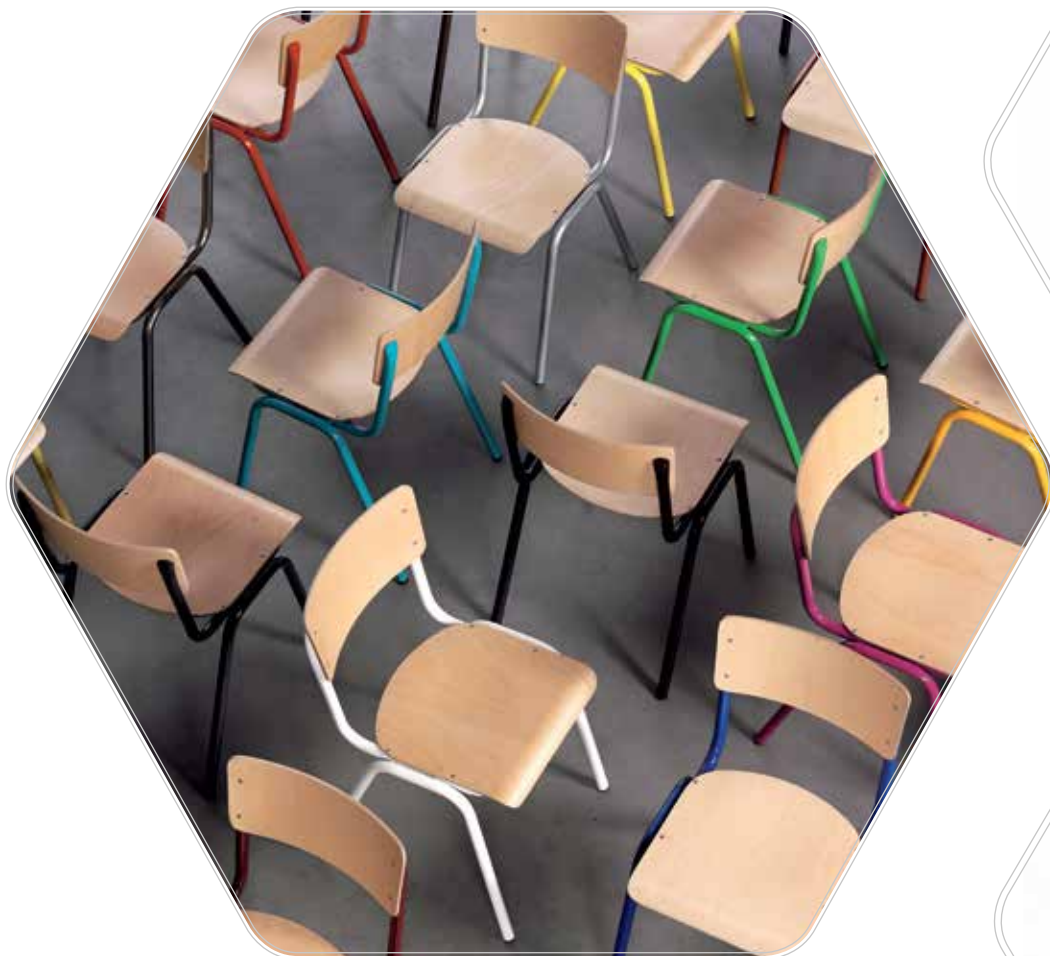

VOTRE TARIF  
SUR  
[WWW.MOBISCHOOL.FR](http://WWW.MOBISCHOOL.FR)

### Chaise classique "revisitée" 4 pieds

- Une Note de Design en plus...
- Le piètement de ce siège a été redessiné, pour offrir une ligne nouvelle à la salle de classe sans pour autant bousculer nos classiques...
- Assise et Dossier en multipli de hêtre feuilleté verni de 7 mm en applique sur la structure en tube d'acier 25 mm.
- Modèle Empilable.
- Peinture Epoxy - Coloris selon palette "Ral".
- Hauteur T3 à T7.

#### Descriptif

#### Référence

Chaise T3 (34 cm)

ST 2450-T3

Chaise T4 (38 cm)

ST 2450-T4

Chaise T5 (42 cm)

ST 2450-T5

Chaise T6 (46 cm)

ST 2450-T6

Chaise T7 (52 cm)

ST 2450-T7



# Les sièges "appuis sur tables"

## • Couleurs



### Chaise MILA APPUI

- Chaise appui sur table avec coque en polypropylène et structure métallique.
- Chaise multi-usages pour équiper écoles, bibliothèques ou cantines.
- Couleur coque disponible : vert, rouge, bleu clair et noir.
- Disponible en taille T6 (46 cm).

#### Descriptif

Chaise Mila appui sur table

#### Référence

SKMIAP 1027T6

VOTRE TARIF  
SUR  
[WWW.MOBISCHOOL.FR](http://WWW.MOBISCHOOL.FR)



## Chaise appuis sur table UNI

- Chaise appui sur table avec assise et dossier en multipli de hêtre, stratifié, avec bords en bois massif.
- Structure en tube acier, revêtue de peinture époxy (RAL au choix).
- Protections et patins en polyamide.
- Dim. (L x P x H cm) : 47,5 x 43,5 x 32/45 (T3 à T6)

Descriptif	Référence
Chaise T3 (32 cm)	UNI-AA03
Chaise T4 (36 cm)	UNI-AA04
Chaise T5 (41 cm)	UNI-AA05
Chaise T6 (45 cm)	UNI-AA06



## Chaise appuis sur table GIRO

- Le travail de groupe nécessite parfois de **pouvoir se tourner sans avoir à se lever...** Mobiskool a créé la chaise GIRO.
- Il s'agit d'un siège appui sur table parfaitement équilibré, ouvert au niveau du dossier à gauche, pour permettre de glisser les jambes en se retournant.
- Assise et dossier en hêtre naturel vernis.
- Structure en tube soudé, revêtue de peinture époxy (RAL au choix).
- Protections et patins en polyamide.
- Dim. T6 (autres tailles sur projet).

Descriptif	Référence
Chaise GIRO - T6 (46cm)	GIRO



# Les sièges "appuis sur tables"

VOTRE TARIF  
SUR  
WWW.MOBISCHOOL.FR



## Chaise Appui-sur-Table Coque Design en Stratifié - Structure en "C"

- Chaise Appui-sur-Table - Coque en multipli de hêtre Stratifié de 8 mm.
- Structure en tube d'acier 25 mm.
- Modèle Empilable
- Peinture Epoxy - Coloris selon palette "Ral".
- Stratifié Uni coloris (Bleu, Rouge, Bordeaux, Jaune, Gris),
- Autres coloris sur demande.
- Hauteur T6 - 460 mm

Descriptif	Référence	Prix
Chaise Appui-sur-Table Coque Façonnée Structure en "C"	ST 700	81 €



## Chaise Appui-sur-Table Coque Façonnée - Structure en "C"

- Chaise appui sur table avec coque en multipli de hêtre feuilleté vernis de 11 mm.
- Structure en tube d'acier 25 mm.
- Modèle Empilable
- Peinture Epoxy - Coloris selon palette "Ral".
- Hauteur T6 - 460 mm

Descriptif	Référence	Prix
Chaise Appui-sur-Table Coque en stratifié	ST 4703	101 €



## Chaise appui sur table MAIS

- Chaise appui sur table avec assise et dossier en polypropylène et structure métallique.
- Chaise multi-usages pour équiper écoles, bibliothèques ou cantines.
- 15 couleurs de coques disponibles.
- Disponible en taille T4 à T6 (38 à 46 cm) .

Descriptif	Référence	Prix
Chaise T4 (38 cm)	MAIS-UNI-04	53 €
Chaise T5 (43 cm)	MAIS-UNI-05	53 €
Chaise T6 (46 cm)	MAIS-UNI-06	53 €



### • Couleurs





### Chaise réglable UNI\_STEP

- Chaise appui sur table avec assise et dossier en multipli de hêtre, stratifié, avec bords en bois massif.
- Structure en tube acier, revêtue de peinture époxy (RAL au choix).
- Protections et patins en polyamide.
- Dim. (L x P x H cm) : 47,5 x 43,5 x 36/45 (T4 à T6)

Descriptif	Référence
Chaise réglable UNI_STEP de T4 à T6	URE-AA



### Chaise Appui-sur-Table - Stratifié ST 433-T\*

- Assise et dossier en multipli de hêtre stratifié haute résistance de 8 mm.
- (Bleu, Bordeaux, Gris Clair) autres couleurs sur demande.
- Structure en tube d'acier 25 mm.
- Modèle Empilable.
- Peinture Epoxy - Coloris selon palette "Ral".
- Hauteur T3 à T7 (34 à 52 cm).

Descriptif	Référence
Chaise ST 443 - T3 (34 cm)	ST 443-T3
Chaise ST 443-T4 (38 cm)	ST 443-T4
Chaise ST 443-T5 (42 cm)	ST 443-T5
Chaise ST 443-T6 (46 cm)	ST 443-T6
Chaise ST 443-T7 (52 cm)	ST 443-T7

VOTRE TARIF  
SUR  
WWW.MOBISCHOOL.FR



### Chaise Appui-sur-Table - Bois ST 133-T\*

- Chaise appui sur table avec assise et dossier en multipli de hêtre feuilleté verni de 7 mm.stratifié.
- Structure en tube d'acier 25 mm.
- Modèle Empilable.
- Peinture Epoxy - Coloris selon palette "Ral".
- Hauteur T3 à T7

Descriptif	Référence
Chaise ST 133 - T3 (34 cm)	ST 133-T3
Chaise ST 133-T4 (38 cm)	ST 133-T4
Chaise ST 133-T5 (42 cm)	ST 133-T5
Chaise ST 133-T6 (46 cm)	ST 133-T6
Chaise ST 133-T7 (52 cm)	ST 133-T7



### Chaise Appui-sur-Table Coque polypropylène Structure en "C"

- Chaise Appui-sur-Table - coque en polypropylène moulé, coloris Rouge, Bleu, Vert.
- Structure en tube d'acier finition époxy gris clair ral 7035.
- Moulage original, très confortable et très solide de la coque.
- Modèle empilable.
- Hauteur T6 - 460 mm

Descriptif	Référence
Chaise Appui-sur-Table Coque Polypropylène- Structure en "C"	ST 9703

# Les sièges de collectivités

VOTRE TARIF  
SUR  
WWW.MOBISCHOOL.FR



## Chaise Coque "4 x 4"

- La 4 Pieds "Tout Terrain"
- Une gamme complète de chaises et fauteuils, pour aller partout dans l'établissement: salles de cours, salles de conférences, bureaux, salles de repas, espaces d'accueil...
- Le piètement propose une ligne originale, association de formes rectilignes et de formes courbes, il est très stable et très robuste.
- La Coque galbée en multipli de hêtre verni, wengé ou stratifié de 11 mm est fixée en applique sur la structure en tube d'acier de section carrée 20 x 20 mm.
- Modèle proposé en version Chaise, Fauteuil avec accoudoirs en hêtre ou Fauteuil de Conférence avec tablette écriteire et panier porte-documents.
- Modèle Empilable.
- Peinture Epoxy - Coloris selon palette "Ral".
- Hauteur Unique T6 - 460 mm.



Descriptif	Référence
Chaise Coque "4 x 4" - hêtre	ST 6200
Chaise Coque "4 x 4" - stratifié	ST 6204
Chaise Coque "4 x 4" - Wengé	ST 6206



## Fauteuil Coque "4 x 4"

- La Coque galbée en multipli de hêtre verni, wengé ou stratifié de 11 mm est fixée en applique sur la structure en tube d'acier de section carrée 20 x 20 mm.
- Modèle Empilable.
- Peinture Epoxy - Coloris selon palette "Ral".
- Hauteur Unique T6 - 460 mm.

Descriptif	Référence
Fauteuil Stratifié Coque "4 x 4" - hêtre	ST 6230
Fauteuil Stratifié Coque "4 x 4" - stratifié	ST 6234
Fauteuil Stratifié Coque "4 x 4" - Wengé	ST 6236



## Siège Conférence Coque "4 x 4"

- La Coque galbée en multipli de hêtre verni, wengé ou stratifié de 11 mm est fixée en applique sur la structure en tube d'acier de section carrée 20 x 20 mm.
- Modèle Empilable.
- Peinture Epoxy - Coloris selon palette "Ral".
- Hauteur Unique T6 - 460 mm.

Descriptif	Référence
Siège Conférence Hêtre	ST 6280
Siège Conférence Stratifié	ST 6284
Siège Conférence Wengé	ST 6286

VOTRE TARIF  
SUR  
WWW.MOBISCHOOL.FR



### Chaise Appui sur Table Coque Bois "So Prety" Ouverte - Structure en "C"

- Esthétique, confort et équilibre...
- Coque en multipli de hêtre vernis ou stratifié de 11 mm en applique sur la structure en tube d'acier diamètre 25 mm.
- Coque ouverte en hêtre verni naturel ou stratifié.
- Stratifiés unis selon nuancier sur demande...
- Modèle Empilable.
- Peinture Epoxy - Coloris selon palette "Ral".
- "Chromé" surcoût en option (photo ci contre).
- Hauteur Unique T6 - 460 mm.

Descriptif	Référence
Chaise Appui sur Table "So Prety" Ouverte - hêtre	ST 7220
Chaise Appui sur Table "So Prety" Ouverte - stratifié	ST 7221
Option Chrome	ST 7299



### Chaise 4 pieds Coque Bois "Prety" Ouverte

- Esthétique, confort et équilibre...
- Coque en multipli de hêtre vernis ou stratifié de 11 mm en applique sur la structure en tube d'acier diamètre 16 x 2 mm.
- Coque ouverte en hêtre verni naturel ou stratifié.
- Stratifiés unis selon nuancier sur demande...
- Modèle Empilable.
- Peinture Epoxy - Coloris selon palette "Ral".
- "Chromé" surcoût en option (photo ci contre)
- Hauteur Unique T6 - 460 mm.

Descriptif	Référence
Chaise 4 pieds "Prety" Ouverte - hêtre	ST 7420
Chaise 4 pieds "Prety" Ouverte - stratifié	ST 7421
Option Chrome	ST 741



### Tabourets et chaises mange debout Polypro+

- Hauteur de siège 610 mm ou 685 mm
- Coquille en polypropylène très résistante aux chocs
- Ergonomie parfaite avec un bord de siège relevé pour le
- maintien des lombaires
- Certifiés BS EN 1729 Partie 2, BS 5852 (Crib5)
- Hauteur standard 560 mm (pour tables de H 800 à 920 mm)
- 16 couleurs de polypropylène
- Poignée et crochet de rangement pour sac intégrés
- Garantie 5 ans

Descriptif	Référence
Tabouret mange debout H 610 mm	STOL 1610
Chaise mange debout H 610 mm	STOL 2610
Tabouret mange debout H 685 mm	STOL 1685
Chaise mange debout H 685 mm	STOL 2685

# Une gamme polypro



du mobilier robuste, ergonomique...

**Mettez de la couleur...  
...stimulez les apprentissages.**

POLYPRO est la seule ligne de mobilier scolaire en polypropylène à double parois produite par injection et moulage.

Les chaises POLYPRO, conçues pour offrir une résistance et une stabilité exceptionnelles, assurent une posture correcte, influençant positivement l'attention des élèves dans la classe.

Les plateaux, avec une surface lisse et sans arêtes vives, garantissent la sécurité totale des plus petits et un nettoyage facile.

Les bacs pour le stockage POLYPO TRAY avec un système d'empilage unique peuvent être empilés sans le soutien d'une structure, même rempli.





**RÉSISTANTE  
LAVABLE  
ERGONOMIQUE  
DURABLE  
PRATIQUE  
DESIGN**



“  
Entièrement produite en polypropylène à double paroi, les chaises POLYPRO ont été testées et certifiées par la FIRA INTERNATIONAL, une sommité en matière de normes dans le monde entier.  
”





“

Des meubles mobiles,  
polyvalents pour des salles  
de cours adaptés aux unités  
localisées pour l'inclusion  
scolaire (U.L.I.S)

”



# Chaise POLYPRO

A combiner avec toutes les gammes

**A** **MAINTIEN DE LA COLONNE VERTÉBRALE**  
Réduit la fatigue causée par un travail en position assise durant de longues heures.



**B** **DOSSIER DÉCOUPÉ**  
Permet la respiration du bas du dos pour plus de confort et facilite la manipulation

**D** **BORDS ARRONDIS**  
L'arrondi des bords est conçu pour un angle de flexion du genou approprié, aidant la circulation du sang.

**C** **SIÈGE LARGE**  
Maximise le confort et l'attention dans la classe

**E** **ANTI-BALANCEMENT**  
L'angle des pieds de derrière offre une plus grande stabilité



**DURABLE**  
Résistance accrue à l'impact, rayures et à l'usure



**LAVABLE**  
Un design lisse pour un nettoyage rapide et facile



**LÉGÈRE**  
Légèreté de se déplacer et de ranger facilement



**PERSONNALISABLE**  
Couleurs personnalisées sur commande de quantité minimale



**100% RECYCLABLE**  
Produite dans un matériel non toxique, sans danger



**POLYVALENTE**  
Appropriée pour l'extérieur ou l'intérieur



**EMPLIABLE**  
Facile à transporter et à stocker



**HYGIÈNE ANTIBACTÉRIENNE**  
Réduit les bactéries jusqu'à 99,9%



**GARANTIE**  
10 ans







# Chaise POLYPRO

7 tailles / 15 coloris



01

|93 - 116|



**ERGOS 01**

Dim.(cm): 30 x 32 x 27  
Kg: 1,19



02

|108 - 121|



**ERGOS 02**

Dim.(cm): 30 x 36 x 31  
Kg: 1,30



03

|119 - 142|



**ERGOS 03**

Dim.(cm): 46 x 49 x 35  
Kg: 3,40



04

|133 - 159|



**ERGOS 04**

Dim.(cm): 46 x 49 x 39  
Kg: 3,48

## COULEURS DISPONIBLES



Couleurs personnalisées  
sur commande de quantité minimale.

Noir	Anthracite	Dusk	Gris Claire	Blanc	Jaune Vij	Jaune Narcisse	Orange
100	446	432	427	000	123	137	166



Descriptif	Référence
Chaise ERGOS T1	ERGOS T1
Chaise ERGOS T2	ERGOS T2
Chaise ERGOS T3	ERGOS T3
Chaise ERGOS T4	ERGOS T4
Chaise ERGOS T5	ERGOS T5
Chaise ERGOS T6	ERGOS T6
Chaise ERGOS T7	ERGOS T7

05



1146 - 1171 |  **ERGOS 05**  
Dim.(cm): 50 x 50 x 43  
Kg: 4,41

06



1159 - 1188 |  **ERGOS 06**  
Dim.(cm): 50 x 50 x 46  
Kg: 4,55

07



1174 - 2071 |  **ERGOS 07**  
Dim.(cm): 50 x 50 x 51  
Kg: 4,85

DIM.: Largeur x Profondeur x Hauteur

Bleu Profond

661

Bleu Claire

636

Rouge Tomate

1815

Rouge Vif

1797

Rose

244

Vert Foncé

3425

Vert Clair

362

# Chaise POLYPRO avec connecteur

3 tailles / 15 coloris



La seule chaise en PP au marché avec un système de raccordement intégré.

**SYSTÈME DE RACCORDEMENT INTÉGRÉ**  
Pas besoin de matériel en plus

**ASSEMBLAGE FACILE ET RAPIDE**  
Permet la création de rangées de chaises

**TRANSPORT ET EMPILAGE**  
Son design permet de les empiler

**COULEURS DISPONIBLES**

[  Couleurs personnalisées sur commande de quantité minimale. ]

Noir	Anthracite	Dusk	Gris Claire	Blanc	Jaune Vif	Jaune Narcisse	Orange
100	446	432	427	000	123	137	166



Descriptif	Référence
Chaise POLYPRO BIG T5	ERGOS-LG T5
Chaise POLYPRO BIG T6	ERGOS-LG T6
Chaise POLYPRO BIG T7	ERGOS-LG T7

05



1146 - 1171 |  **ERGOS 05**  
Dim.(cm): 50 x 50 x 43  
Kg: 4,41

06



1159 - 1188 |  **ERGOS 06**  
Dim.(cm): 50 x 50 x 46  
Kg: 4,55

07



1174 - 207 |  **ERGOS 07**  
Dim.(cm): 50 x 50 x 51  
Kg: 4,85

**DIM.:** Largeur x Profondeur x Hauteur

Bleu Profond

661

Bleu Claire

636

Rouge Tomate

1815

Rouge Vif

1797

Rose

244

Vert Foncé

3425

Vert Clair

362

# Table POLYPRO

2 tailles / 15 coloris



Entièrement produites en polypropylène, les tables POLYPRO ont été conçues pour que les enfants se sentent à l'aise et heureux dans un environnement confortable et coloré. Les tables, avec une surface lisse et les bords arrondis, garantissent un nettoyage facile et la sécurité totale des enfants.

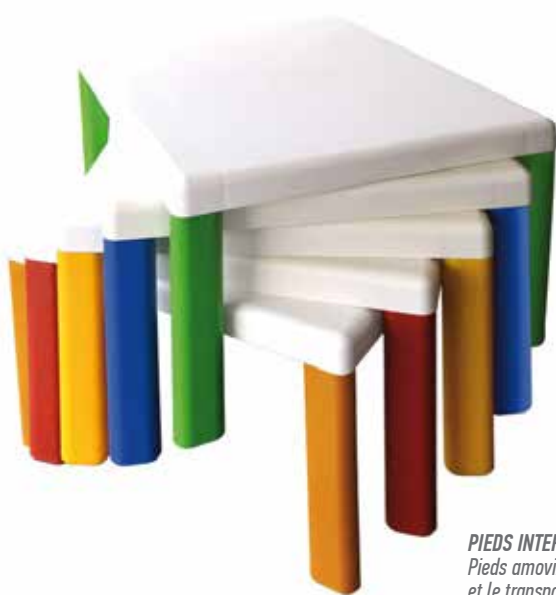

**PIEDS INTERCHANGEABLES**  
Pieds amovibles pour le stockage et le transport facile.

**COULEURS DISPONIBLES**

[  Couleurs personnalisées sur commande de quantité minimale. ]

Noir	Anthracite	Dusk	Gris Claire	Blanc	Jaune Vif	Jaune Narcisse	Orange
100	446	432	427	000	123	137	166



VOTRE TARIF  
SUR  
WWW.MOBISCHOOL.FR

Descriptif	Référence
Table POLYPRO 70 x 60 x 47 cm	SKERG 67547
Table POLYPRO 70 x 60 x 54 cm	SKERG 67554

01



93 - 116



ERGMI 01  
Dim.(cm): 75 x 60 x 47  
Kg: 4,31

02



108 - 121



ERGMI 02  
Dim.(cm): 75 x 60 x 54  
Kg: 4,48

DIM.: Largeur x Profondeur x Hauteur

Bleu Profond

661

Bleu Claire

636

Rouge Tomate

1815

Rouge Vif

1797

Rose

244

Vert Foncé

3425

Vert Clair

362



## Les fauteuils, poufs, sofas...

Aménagez un coin

lecture / détente / accueil...







ejos,  
r nave  
INSON



"Si es bueno vivir,  
todavia es mejor soñar,  
y lo mejor de todo, despertar"  
ANTONIO MACHADO  
(1875 -1939)



# Poufs / sofas / estrades de lecture



## Pouf carré

- Pouf carré avec structure en bois et mousse, recouverte de similicuir.
- Conçu pour créer de nouveaux espaces et zones éducatives...
- Disponible en couleur vert et bleu.
- Facile à nettoyer
- Structure en bois.
- Cuir synthétique PVC.
- Résistant au feu.
- Dimensions 55x55x45 cm.



### • Couleurs



Descriptif

Référence

Pouf carré

SKPO 12002

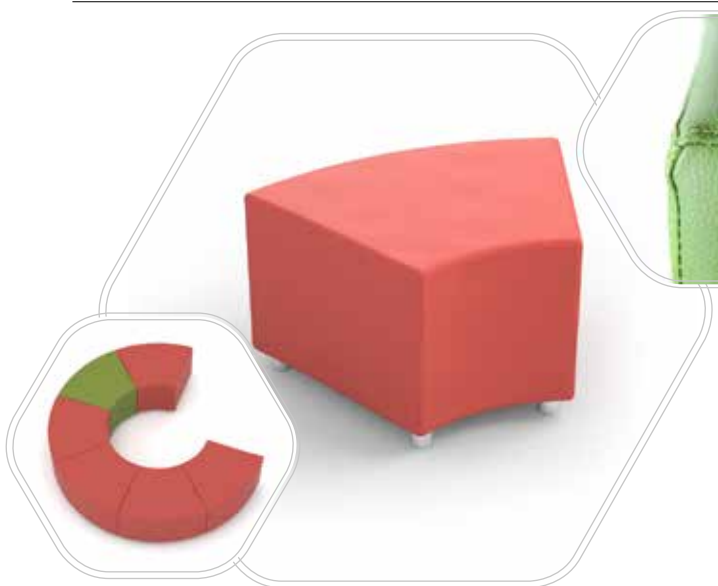

## Pouf d'angle

- Banquette en forme d'angle avec structure en bois et mousse, recouverte de similicuir.
- Conçu pour créer de nouveaux espaces et zones éducatives.
- Disponible en couleur rouge et vert.
- Facile à nettoyer
- Cuir synthétique PVC.
- Résistant au feu.
- Structure en bois
- Dimensions 55x45x45cm.

Descriptif

Référence

Pouf d'angle

SKPO 12001

### • Couleurs

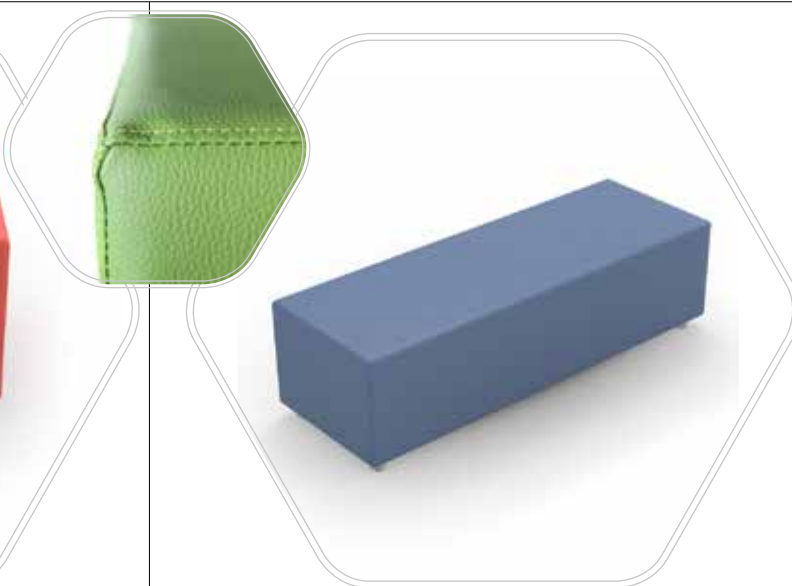

## Pouf rectangulaire

- Canapé rectangulaire avec structure en bois et mousse, recouverte de similicuir.
- Conçu pour créer de nouveaux espaces et zones éducatives.
- Disponible en couleur vert et bleu.
- Facile à nettoyer.
- Structure en bois.
- Cuir synthétique PVC. Résistant au feu.
- Dimensions 160x55x45 cm.

Descriptif

Référence

Pouf rectangulaire

SKPO 12003



## Pouf canapé

- Structure en bois
- Cuir synthétique PVC résistant au feu
- Mousse d'haute densité
- Pouf canapé idéal pour créer des espaces de réflexion, créativité et apprentissage coopératif.
- Dimensions de l'assise: 160 x 55 x 45 cm.
- Hauteur du dossier: 27 cm.
- Disponible en bleu et vert avec support blanc
- Facile à nettoyer.

Descriptif	Référence
Pouf canapé	SKPO 12005



## Estrade de lecture modulaire mobile

- Gradin scolaire modulaire mobile permettant de créer des différents espaces d'apprentissage et de diviser des espaces.
- idéal pour équiper des salles de travail coopératif, ou des coins lecture.
- Taquets niveleurs en plastique
- Disponible en rouge ou vert avec meuble blanc
- Toute la ferrure a été étudiée afin d'empêcher la manipulation par les enfants
- Le plus de ce produit est que la structure du siège peut constituer des niches pour les livres, les sacs...
- En option 4 roulettes.
- Dimensions L90x45xH80 cm.

Descriptif	Référence
Estrade de lecture modulaire	SKPO 16005
4 Roulettes en option	SKPOPT 5240



# Fauteuil design CHARLES

Fauteuil pour coin lecture / détente / accueil



## Fauteuil design CHARLES

- Fauteuil design confortable pivotant en similicuir de PVC.
- Couleur disponible : vert, rouge et bleu.
- Tissus et mousse à la norme M (retardant au feu).
- Base étoile 4 branches en aluminium.
- Toute la ferrure a été étudiée afin d'empêcher la manipulation par les enfants.



Descriptif	Référence
Fauteuil design CHARLES	SKCHARLES

- **Couleurs** ● ● ●

85 cm

73 cm



110 cm

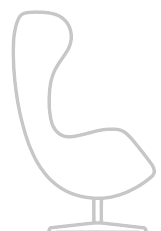

44 cm



# Fauteuil design SIMEON

Fauteuil pour coin lecture / détente / accueil



## Fauteuil design SIMEON

- Fauteuil design confortable pivotant en similicuir de PVC.
- Couleur disponible : vert, rouge et bleu.
- Tissus et mousse à la norme M (retardant au feu).
- Base étoile 4 branches en aluminium.
- Toute la ferrure a été étudiée afin d'empêcher la manipulation par les enfants.



Descriptif

Fauteuil design SIMEON

Référence

SKSIMEON

• **Couleurs**



69 cm

67 cm

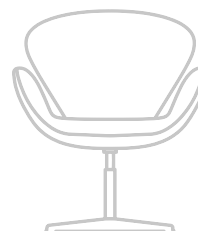

79 cm

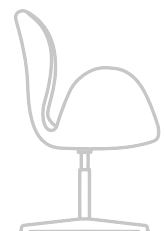

41 cm







# La gamme VICTOIRE

pour des rangements astucieux...



Des armoires modulaires...  
...pour créer des zones de travail différentes.

Armoires basses, armoires hautes, avec ou sans roulettes, nos armoires VICTOIRE, dynamiques et flexibles, sont idéales pour définir différentes zones de travail au sein de la classe ou au sein d'un CDI. Modulaires et combinables avec notre gamme de mobilier mobile, créez rapidement des espaces de travail adaptés à votre pédagogie différenciée.

Agencez, juxtaposez, modulez, créez votre salle selon vos envies, selon vos besoins...







# Les armoires modulaires VICTOIRE

## H 80



### Armoire VICTOIRE courbée H-80

- Armoire bibliothèque courbée avec roulettes optionnelles.
- Taquets niveleurs en plastique
- Dynamique et flexible. Idéal pour définir différents zones.
- Modulaire et combinable avec notre gamme VICTOIRE H-80.
- Dimensions :

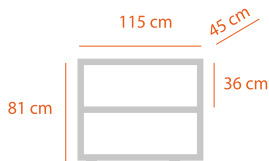

Référence

SKVICT80COU



### Armoire VICTOIRE 1 étagère H-80

- Armoire bibliothèque droite avec roulettes optionnelles.
- Taquets niveleurs en plastique
- Dynamique et flexible. Idéal pour définir différents zones.
- Modulaire et combinable avec notre gamme VICTOIRE H-80.
- Dimensions :

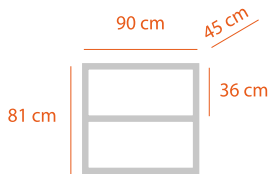

Référence

SKVICT801ETA



### Armoire VICTOIRE 2 portes H-80

- Armoire comptoir droite avec roulettes et serrure optionnelles.
- Taquets niveleurs en plastique
- Portes disponibles en couleur bleu, vert, rouge, blanc et orange
- Modulaire et combinable avec notre gamme VICTOIRE H-80.
- Dimensions :

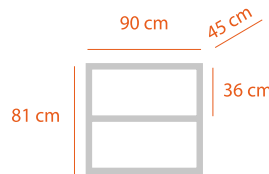

Référence

SKVICT802POR

• **Couleurs des portes**



### Armoire VICTOIRE 6 casiers H-80

- Armoire scolaire avec 6 compartiments.
- Roulettes optionnelles.
- Taquets niveleurs en plastique
- Modulaire et combinable avec notre gamme VICTOIRE H-80.
- Dimensions :

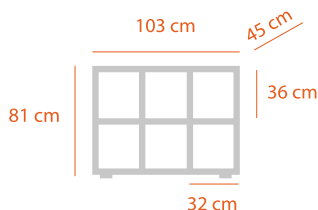

Référence

SKVICT8006



### Armoire VICTOIRE 9 bacs H-80

- Armoire scolaire avec 9 bacs.
- Bacs disponibles (4 coloris à choix : vert, bleu, rouge et orange).
- Roulettes optionnelles.
- Taquets niveleurs en plastique
- Modulaire et combinable avec notre gamme VICTOIRE H-80.
- Dimensions :

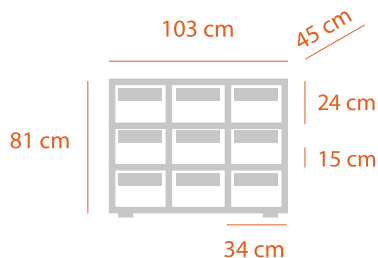

• **Couleurs des bacs**



Descriptif

Armoire VICTOIRE 9 bacs H-80  
4 Roulettes en option

Référence

SKVICT8009  
SKPOPT 5240

VOTRE TARIF  
SUR  
WWW.MOBISCHOOL.FR



### Armoire VICTOIRE 12 ou 21 bacs H-80

- Armoire scolaire avec 12 ou 21 bacs.
- Bacs disponibles en 4 coloris au choix : vert, bleu, rouge et orange.
- En option possibilité de remplacer les 21 bacs F1 par 12 bacs F2
- Roulettes optionelles.
- Taquets niveleurs en plastique
- Modulaire et combinable avec notre gamme VICTOIRE H-80.
- Dimensions :

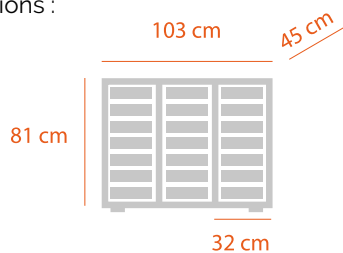

Descriptif	Référence
Armoire VICTOIRE 12 bacs H-80	SKVICT8012
Armoire VICTOIRE 21 bacs H-80	SKVICT8021
4 Roulettes en option	SKPOPT 5240

• **Couleurs des bacs** ● ● ● ●

# Les armoires modulaires VICTOIRE

**H 120**



## Armoire VICTOIRE 2 étagères H-120

- Armoire bibliothèque de 120 cm avec 2 étagères réglables en hauteur.
- Roulettes optionnelles.
- Taquets niveleurs en plastique
- Dynamique et flexible. Idéal pour définir différents zones.
- Modulaire et combinable avec notre gamme VICTOIRE H-120.
- Dimensions :

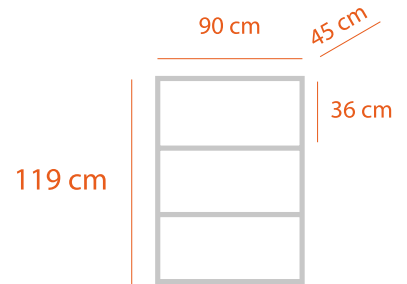

Descriptif	Référence
Armoire VICTOIRE 2 étagères H-120	SKVICT1202ETA
4 Roulettes en option	SKPOPT 5240



## Armoire VICTOIRE 2 portes H-120

- Armoire scolaire de 120 cm avec 2 portes et 2 étagères à l'intérieur.
- Portes disponibles en couleur bleu, vert, rouge, blanc et orange
- Roulettes et serrure à clé optionnelles.
- Taquets niveleurs en plastique
- Dynamique et flexible. Idéal pour définir différents zones.
- Modulaire et combinable avec notre gamme VICTOIRE H-120.
- Dimensions :

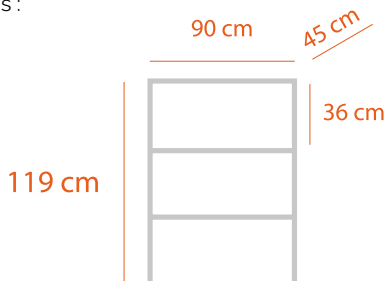

• **Couleurs** ● ● ● ●

Descriptif	Référence
Armoire VICTOIRE 2 portes H-120	SKVICT1202P
4 Roulettes en option	SKPOPT 5240



### Armoire VICTOIRE 15 bacs H-120

- Armoire scolaire de 120 cm avec 15 compartiments et 15 bacs..
- Roulettes optionelles.
- Bacs disponibles (4 coloris au choix)
- Taquets niveleurs en plastique
- Dynamique et flexible. Idéal pour définir différents zones.
- Modulaire et combinable avec notre gamme VICTOIRE H-120.
- Dimensions :



• **Couleurs**

Descriptif	Référence
Armoire VICTOIRE 15 bacs H-120	SKVICT12015
4 Roulettes en option	SKPOPT 5240

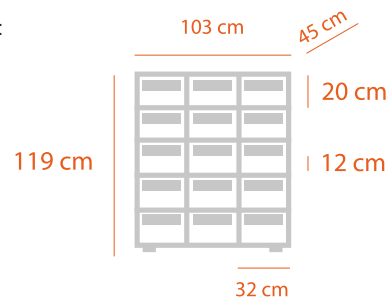

### Armoire VICTOIRE 33 bacs H-120

- Armoire scolaire de 120 cm avec 33 bacs.
- Roulettes optionelles.
- Bacs disponibles (4 coloris au choix)
- Taquets niveleurs en plastique
- Dynamique et flexible. Idéal pour définir différents zones.
- Modulaire et combinable avec notre gamme VICTOIRE H-120.
- Dimensions :

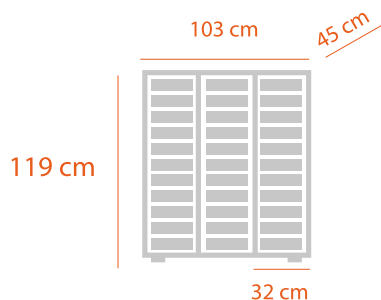

• **Couleurs**

Descriptif	Référence
Armoire VICTOIRE 33 bacs H-120	SKVICT12033
4 Roulettes en option	SKPOPT 5240

# Les armoires modulaires VICTOIRE

## H 160

• **Couleurs**



### Armoire VICTOIRE 3 étagères H-160

- Armoire bibliothèque de 160 cm avec 3 étagères réglables en hauteur
- Roulettes optionnelles.
- Taquets niveleurs en plastique
- Dynamique et flexible. Idéal pour définir différents zones.
- Modulaire et combinable avec notre gamme VICTOIRE H-160.
- Dimensions :

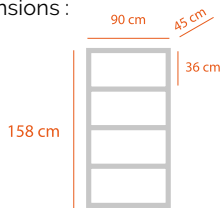

Référence

SKVICT1603ETA



### Armoire VICTOIRE 2 portes - 1 étagère

- Armoire bibliothèque de 160 cm avec 2 portes et 1 niche.
- Roulettes et serrure à clé optionnelles.
- Taquets niveleurs en plastique
- Portes disponibles en couleur bleu, vert, rouge, blanc et orange.
- Modulaire et combinable avec notre gamme VICTOIRE H-160.

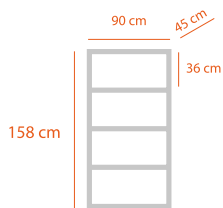

Descriptif

Armoire VICTOIRE 2 portes 1 étagère H-160

Référence

SKVICT1602P

Armoire VICTOIRE 4 portes H-160

SKVICT1604P

4 Roulettes en option

SKPOPT 5240



### Armoire VICTOIRE 4 portes H-160

- Armoire scolaire de 160 cm avec 4 portes et 2 étagère.
- Roulettes et serrure à clé optionnelles.
- Taquets niveleurs en plastique
- Portes disponibles en couleur bleu, vert, rouge, blanc et orange.
- Modulaire et combinable avec notre gamme VICTOIRE H-160.



### Armoire VICTOIRE 12 casiers H-160

- Armoire scolaire de 160 cm avec 12 casiers.
- Roulettes optionnelles.
- Taquets niveleurs en plastique
- Modulaire et combinable avec notre gamme VICTOIRE H-160.



### Armoire VICTOIRE 6 casiers et 21 bacs

- Armoire scolaire de 160 cm avec 6 casiers et 21 bacs.
- Bacs disponibles (4 coloris au choix : vert, bleu, rouge et orange).
- Roulettes optionnelles.
- Taquets niveleurs en plastique
- Modulaire et combinable avec notre gamme VICTOIRE H-160



158 cm



Descriptif

Armoire VICTOIRE 12 casiers H-160

Référence

SKVICT16012

Armoire VICTOIRE 6 casiers et 21 bacs H-160

SKVICT16021

4 Roulettes en option

SKPOPT 5240

• **Couleurs**



# Les armoires modulaires VICTOIRE

## H 200

VOTRE TARIF  
SUR  
WWW.MOBISCHOOL.FR

### Armoire VICTOIRE 4 étagères H-200

- Armoire bibliothèque haute de 200 cm avec 4 étagères réglables en hauteur
- Roulettes optionnelles.
- Taquets niveleurs en plastique
- Dynamique et flexible. Idéal pour définir différents zones.
- Modulaire et combinable avec notre gamme VICTOIRE H-200.

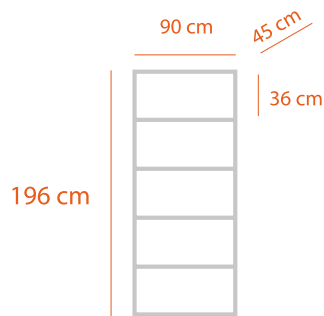

#### Descriptif

Armoire VICTOIRE 4 étagère H-200  
4 Roulettes en option

#### Référence

SKVICT2004ETA  
SKPOPT 5240

### Armoire VICTOIRE 2 portes - 1 étagère

- Armoire scolaire de 200 cm avec 2 portes et 1 espace bibliothèque.
- Roulettes et serrure à clé optionnelles.
- Taquets niveleurs en plastique
- Portes disponibles en couleur bleu, vert, rouge, blanc et orange.
- Modulaire et combinable avec notre gamme VICTOIRE H-200.

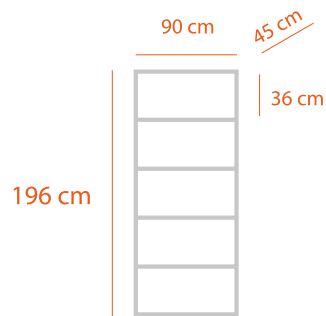

#### Descriptif

Armoire VICTOIRE 2 portes 1 étagère H-200  
4 Roulettes en option

#### Référence

SKVICT2002P  
SKPOPT 5240

- **Couleurs**

### Armoire VICTOIRE 4 portes H-200

- Armoire scolaire de 200 cm avec 4 portes et 2 étagères.
- Roulettes et serrure à clé optionnelles.
- Taquets niveleurs en plastique
- Portes disponibles en couleur bleu, vert, rouge, blanc et orange.
- Modulaire et combinable avec notre gamme VICTOIRE H-200.

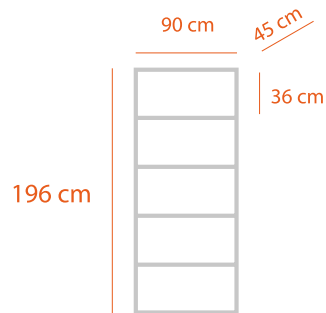

#### Descriptif

Armoire VICTOIRE 4 portes H-200  
4 Roulettes en option

#### Référence

SKVICT2004P  
SKPOPT 5240

- **Couleurs**

516€



# MEUBLES RANGETOUT



Caisson en mélaminé de 19 mm gris clair ou hêtre naturel avec chants PVC rigides

Les Modèles de Hauteur 700 mm sont équipés de 6 niveaux de glissières, chaque colonne peut être équipée de 6 Bacs F1 ou de 3 Bacs F2 ou de toutes les combinaisons possibles de bacs F1, F2, F3 de la gamme...



Les Meubles Rangetout sont livrés vides à équiper de bacs F1, F2 ou F3, en fonction de vos besoins...

Les glissières sont prémontées pour permettre toutes les combinaisons de bacs

**Rangetout Double Colonne**  
L = 700 x p = 470 x H = 700 ou 800 mm, en version fixe ou mobile

**Rangetout Simple Colonne**  
L = 350 x p = 470 x H = 700 ou 800 mm, en version fixe ou mobile

Les Modèles de Hauteur 800 mm sont équipés de 8 niveaux de glissières, chaque colonne peut être équipée de 8 Bacs F1 ou de 4 Bacs F2 ou 2 F3



Les parois sont équipées de glissières en PVC rigide sur lesquelles couissent les bacs

Équipé de roulettes, ils se glissent sous les plans de travail...

**Rangetout Triple Colonne**  
L = 1050 x p = 470 x H = 700 ou 800 mm, en version fixe ou mobile



**Armoire Rangetout Triple Colonne Ouverte**  
L = 1050 x p = 470 x H = 2100 mm

**Armoire Rangetout Triple Colonne à Portes Battantes**  
L = 1050 x p = 470 x H = 2100 mm



Descriptif	Référence	Référence	
Les "Rangetout" Fixes - Vides	Hauteur 700 mm	Hauteur 800 mm	
Rangetout 1 Colonne	350 x 470 x H mm	RTV 7010	RTV 8010
Rangetout 2 Colonnes	700 x 470 x H mm	RTV 7020	RTV 8020
Rangetout 3 Colonnes	1050 x 470 x H mm	RTV 7030	RTV 8030
Rangetout 4 Colonnes	1400 x 470 x H mm	RTV 7040	RTV 8040
Les "Rangetout" Mobiles - Vides			
Rangetout 1 Colonne	350 x 470 x H mm	RTV 7110	RTV 8110
Rangetout 2 Colonnes	700 x 470 x H mm	RTV 7120	RTV 8120
Rangetout 3 Colonnes	1050 x 470 x H mm	RTV 7130	RTV 8130
Rangetout 4 Colonnes	1400 x 470 x H mm	RTV 7140	RTV 8140

Les Armoires "Rangetout" - Vides	Référence
Armoire Ouverte 3 Colonnes	RTV 7230
Armoire 3 Colonnes à Portes	RTV 7430

**PLUS D'INFORMATIONS...**  
RETROUVEZ LES BAC-TIROIRS EN PAGE SUIVANTE...  
AINSI QUE LES AUTRES MODÈLES DE LA GAMME.



# LES BACS-TIROIRS



## POUR CHARIOTS ET RAYONNAGES GRATNELL'S

### Les Bac-Tiroirs

Permettant le regroupement, le classement et la distribution, les bac-tiroirs proposent une solution «Géniale» de rangement...comment ne pas y avoir pensé avant ?  
Existant en 3 tailles F1, F2, F3, ils permettent de ranger la majeure partie des matériels, des plus petits (composants, échantillons...) aux plus encombrants (capteurs, interfaces, flacons...).

La diversité des couleurs (translucide, rouge, jaune, vert et bleu) permet un classement par thème.

Forte épaisseur 2,4 mm et renforts latéraux pour une excellente résistance mécanique.

Renforts de fond rendant le bac-tiroir indéformable

Moulage en polypropylène anti-statique, résistant à la majorité des produits chimiques, stérilisable à 108°C, peu combustible du fait de la teneur en talc. Fond parfaitement plat.

Bordure renforcée pour un appui parfait sur les glissières des armoires et chariots

Poignée à dégagement pour contrôle visuel



Bac F1 profondeur 75 mm  
312 x 427 x 75 mm

Bac F2 profondeur 150 mm  
312 x 427 x 150 mm

Bac F3 profondeur 300 mm  
312 x 427 x 300 mm

### Evolutifs

Des accessoires permettent d'optimiser le rangement et de diversifier l'utilisation des bac-tiroirs.  
Les inserts compartimentés permettent le regroupement des objets de petite taille.  
Le couvercle translucide permet de transformer les bac-tiroirs en coffrets et de protéger le contenu des bacs de la poussière ou des liquides.



Tailles substituables 4 F1 = 2 F2 = 1 F3



Encastrables



Superposables

Paire de Couliisses  
Une paire est nécessaire par bac commandé

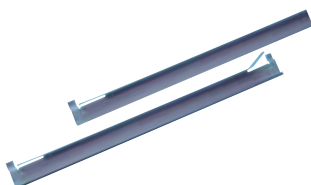

\*Couleur des Bacs à Préciser (1 lot est de coloris uni)  
Les bacs sont aussi proposés à l'unité dans la rubrique « Rangetout »



Couvercle Transparent  
Se clipse sur tous les bacs de la gamme

Translucide

Rouge

Jaune

Vert

Bleu

Descriptif	Référence
Lot de 6 Bacs profondeur 75 mm	RG F1*
Lot de 3 Bacs profondeur 150 mm	RG F2*
Lot de 2 Bacs profondeur 300 mm	RG F3*
Paire de Couliisses Métalliques	RG 360
Etagère Acier (l'unité)	RG 361
Lot de 6 Couvercles Translucides	RG 370
Lot de 3 Inserts à 3 Alvéoles	RG 13
Lot de 3 Inserts à 4 Alvéoles	RG 14
Lot de 3 Inserts à 6 Alvéoles	RG 16
Lot de 3 Inserts à 8 Alvéoles	RG 18

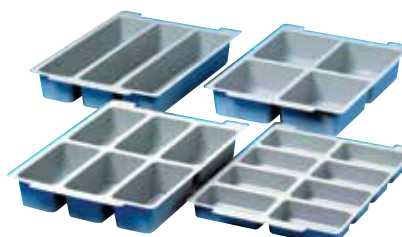

Inserts de Segmentation pour Bacs F1

Autres coloris sous conditions de volume !



# LE SYSTÈME MOBISKOOL'S

## UN CONCEPT UNIQUE

- Un concept unique de classement et de distribution
- Une solution globale pensée pour les écoles, crèches, centres de loisirs, collèges, lycées...
- Une organisation synoptique par couleurs



# CHARIOTS & RAYONNAGES

## MOBISKOOL'S SYSTÈME

Le système MOBISKOOL'S a été conçu pour répondre aux problèmes d'organisation et de rangement au laboratoire que ce soit en salle de préparation, en salle de technologie ou en salle banalisée.

Le rangement obtenu par le jeu des couleurs facilite le classement des objets, et la préparation du matériel.

**Des Bacs et des Accessoires Astucieux**  
Un bac F2 occupe l'espace de 2 bacs F1;  
1 bac F3 occupe l'espace de 2 bacs F2.

Les bac-tiroirs sont emboîtables et superposables par inversion.  
Ces bacs sont munis d'arrêteurs évitant leur basculement arrière dans les chariots et les rayonnages, et de renforts du fond pour une solidité accrue.  
Des séparations, adhésives permettent de segmenter les bacs F1 en casiers et des couvercles translucides peuvent protéger le contenu des bacs de la poussière ou du renversement

Les chariots et rayonnages sont construits en tubes d'acier carrés de 25 mm de section, munis d'encoches au pas de 25 mm, permettant la fixation de coulisses destinées à recevoir des bac-tiroirs.

**Ces bacs sont proposés en 3 tailles complémentaires :**  
- Les Petits Bacs "Format F1" de dimensions 312 x 427 x 75 mm  
- Les Bacs Moyens "Format F2" de dimensions 312 x 427 x 150 mm  
- Les Grands Bacs "Format F3" de dimensions 312 x 427 x 300 mm



Toutes les pièces métalliques sont dégraissées, phosphatées et revêtues de peinture époxy gris mat.  
Chaque meuble est livré à plat associé à une notice de montage permettant d'assembler facilement et rapidement chariots et rayonnages.

### Des Chariots et des Rayonnages

L'originalité du système résulte de la complémentarité de deux concepts: le classement et la distribution.  
Le classement est assuré par des rayonnages aménagés de bac-tiroirs amovibles.  
La distribution est assurée par des chariots recevant des bac-tiroirs identiques aux bacs qui aménagent les rayonnages.

### Les Bac-tiroirs

Extrêmement robustes, ils sont réalisés en polypropylène moulé avec additif de talc à 20% (retard de combustibilité), ils sont auto-clavables, anti-statiques, résistants.  
Ils supportent une température allant jusqu'à 108°C, et les pigments utilisés dans le large éventail de couleurs sont sans cadmium.

# CHARIOTS A POIGNÉES

## “MOBISKOOL’S” PRÉ-ÉQUIPÉS DE BACS

“MOBISKOOL’S” est notre nouvelle gamme pour le rangement du matériel scolaire.

Ces chariots attrayants ont de grands espaces de rangement. Ils sont disponibles en double ou triple largeur avec une finition argent ou bleu. Ils sont pré-équipés de bacs de tailles différentes en fonction de vos besoins.

*Modulable à tout moment : mobile ou fixe à vous de choisir selon vos envies. Piètement statique et roulettes fournies*



Chariot CALSET18 double colonne fourni avec 16 bacs (2 bacs F2 et 4 bacs F25) dans le coloris de votre choix.

Équipé de coulisses StopSafe, il est livré avec des pieds et des roulettes avec frein.

L = 690 x p = 430 x H = 1025 mm



Chariot CALSET17 double colonne fourni avec 4 bacs F3 dans le coloris de votre choix.

Équipé de coulisses StopSafe, il est livré avec des pieds et des roulettes avec frein.

L = 690 x p = 430 x H = 1025 mm



Chariot CALSET13 double colonne fournie avec 8 bacs F2 dans le coloris de votre choix.

Équipé de coulisses StopSafe, il est livré avec des pieds et des roulettes avec frein.

L = 690 x p = 430 x H = 1025 mm



Chariot CALSET5 double colonne fourni avec 16 bacs F1 dans le coloris de votre choix.

Équipé de coulisses StopSafe, il est livré avec des pieds et des roulettes avec frein.

L = 690 x p = 430 x H = 1025 mm

Descriptif	Référence
Chariot MOBISKOOL’S double à poignée avec 4 bacs F3	CALSET17*
Chariot MOBISKOOL’S double à poignée avec 2 bacs F2 & 4 F25	CALSET18*
Chariot MOBISKOOL’S double à poignée avec 8 bacs F2	CALSET13*
Chariot MOBISKOOL’S double à poignée avec 16 bacs F1	CALSET5*

\* merci de rajouter un B à la fin de la référence pour commander un chariot coloris bleu ou un G pour commander un chariot coloris gris.



Modulable à tout moment : mobile ou fixe à vous de choisir selon vos envies. Piètement statique et roulettes fournies

Les nouvelles coulisses StopSafe ont été spécialement conçues pour maintenir fermement les bacs. Maintenant, vous n'avez plus à vous soucier de tirer les bacs trop loin et de les laisser tomber, avec StopSafe, les bacs peuvent être tirés complètement pour voir leur contenu.



Chariot CALSET3 double colonne fourni avec 24 bacs F1 dans le coloris de votre choix. Équipé de coulisses StopSafe, il est livré avec des pieds et des roulettes avec frein.  
L = 1020 x p = 430 x H = 1025 mm



Chariot CALSET7 double colonne fourni avec 12 bacs F2 dans le coloris de votre choix. Équipé de coulisses StopSafe, il est livré avec des pieds et des roulettes avec frein.  
L = 1020 x p = 430 x H = 1025 mm



Chariot CALSET19 double colonne fourni avec 9 bacs (3 bacs F2 et 6 bacs F25) dans le coloris de votre choix. Équipé de coulisses StopSafe, il est livré avec des pieds et des roulettes avec frein.  
L = 1020 x p = 430 x H = 1025 mm



Chariot CALSET8 double colonne fourni avec 6 bacs F3 dans le coloris de votre choix. Équipé de coulisses StopSafe, il est livré avec des pieds et des roulettes avec frein.  
L = 1020 x p = 430 x H = 1025 mm

Descriptif	Référence
Chariot MOBISKOOL'S triple à poignée avec 6 bacs F3	CALSET8*
Chariot MOBISKOOL'S triple à poignée avec 3 bacs F2 & 6 F25	CALSET19*
Chariot MOBISKOOL'S triple à poignée avec 12 bacs F2	CALSET7*
Chariot MOBISKOOL'S triple à poignée avec 24 bacs F1	CALSET3*

\* merci de rajouter un B à la fin de la référence pour commander un chariot coloris bleu ou un G pour commander un chariot coloris gris.

Modulable à tout moment : mobile ou fixe à vous de choisir selon vos envies. Piètement statique et roulettes fournies



VOTRE TARIF  
SUR  
WWW.MOBISCHOOL.FR



Chariot CALSET6 avec 3 étagères plates extra larges. Le chariot est livré avec deux pieds métalliques et roulettes avec frein pour que vous puissiez choisir entre une utilisation statique et une utilisation mobile.

L = 1020 x p = 430 x H = 1025 mm



Chariot CALSET2 avec 3 étagères inclinées permettant une visualisation facile du contenu. Idéal pour un affichage facile des grands livres de la bibliothèque ou du coin d'alphabétisation. Le chariot est livré avec deux pieds métalliques et roulettes avec frein pour que vous puissiez choisir entre une utilisation statique et une utilisation mobile.

L = 1020 x p = 430 x H = 1025 mm



Chariot à livres CALSET16 avec 6 bacs F2 dans le coloris de votre choix. L'espacement des bacs permet un stockage intelligent des livres, tandis que les coulissants avec la fonction « arrêt » permettent une ouverture totale du bac, et empêchent que celui-ci ne tombe du chariot. Équipé de patins StopSafe, comprend des pieds et des roulettes avec frein.

L = 1020 x p = 430 x H = 1025 mm

Descriptif	Référence
Chariot 3 étagères extra larges	CALSET6*
Chariot 3 étagères inclinées	CALSET2*
Chariot à livres 6 bacs F2	CALSET16*
Chariot 9 bacs F2 inclinés	CALSET1*

Chariot de rangement CALSET1 avec 9 bacs F2 inclinés dans le coloris de votre choix, permet la visualisation facile du contenu. Équipé de patins StopSafe, comprend des pieds et des roulettes avec frein.

L = 1020 x p = 430 x H = 1025 mm

\* merci de rajouter un B à la fin de la référence pour commander un chariot coloris bleu ou un G pour commander un chariot coloris gris.

# CHARIOTS A POIGNÉES

## “MOBISKOOL’S” PAPIER À DESSIN



Chariot de rangement CALSET50 pour papier à dessin A3 livré avec 6 plateaux Gratnells A3 dans un choix de quatre couleurs (rouge, vert, jaune ou bleu). La carcasse est en bleu cyan ou en argent. Le dessus encastré est pratique pour poser des pinceaux ou des gobelets. Idéal pour le stockage d'œuvres d'art et de grands dessins.

L = 500 x p = 500 x H = 947 mm



Chariot de rangement CALSET51 pour papier à dessin A3 livré avec 10 plateaux Gratnells A3 dans un choix de quatre couleurs (rouge, vert, jaune ou bleu). La carcasse est en bleu cyan ou en argent. Le dessus encastré est pratique pour poser des pinceaux ou des gobelets. Idéal pour le stockage d'œuvres d'art et de grands dessins.

L = 570 x p = 500 x H = 947 mm



Chariot de rangement CALSET52 pour papier à dessin avec 10 supports de séchage en fil de fer et 5 plateaux Gratnells A3 dans un choix de quatre couleurs (rouge, vert, jaune ou bleu). Idéal pour le séchage des œuvres d'art et le stockage des peintures et des pinceaux. Les supports sont placés sur de solides rails soudés. La garniture latérale vient dans un choix de deux couleurs, gris ou bleu. 947(H) x 570(W) x 500mm(D).

L = 570 x p = 500 x H = 947 mm

Descriptif	Référence
Chariot de rangement pour papier à dessin A3 - 6 plateaux	CALSET50*
Chariot de rangement pour papier à dessin A3 - 10 plateaux	CALSET51*
Chariot de rangement pour papier à dessin A3 - 5 plateaux + 10 supports	CALSET52*
Chariot de rangement pour papier à dessin A3 - 20 supports	CALSET53*

\* merci de rajouter un B à la fin de la référence pour commander un chariot coloris bleu ou un G pour commander un chariot coloris gris.

Chariot de rangement CALSET53 pour papier à dessin avec 20 supports de séchage en fil de fer et un dessus enfoncé. Idéal pour le séchage des œuvres d'art et le stockage des peintures et des pinceaux. Les supports sont placés sur de solides rails soudés. La garniture latérale vient dans un choix de deux couleurs, gris ou bleu. 947(H) x 570(W) x 500mm(D).

L = 570 x p = 500 x H = 947 mm



# RAYONNAGES MOBISKOOL'S

## MOBISKOOL'S System

Une solution originale et complémentaire de rangement pour les salles de classe, salles de technologie, ou salles banalisées...  
Modulez, assemblez, composez vos rangements en fonction de vos besoins.



VOTRE TARIF  
SUR  
WWW.MOBISKOOL.FR



Rayonnage CALCOMBO14 composé de :  
- 18 bacs F1  
- 9 bacs F2  
- 3 bacs F3



Rayonnage CALCOMBO12 composé de :  
- 12 bacs F2



Rayonnage CALCOMBO11 composé de :  
- 24 bacs F1

Les rayonnages MOBISKOOL'S existent en différentes combinaisons avec 2 coloris de structure (gris ou bleu).

2 poignées de fixation au mur situées au dessus viennent sécuriser la structure. Le système modulaire peut être utilisé avec d'autres modèles dans la gamme. Les charnières sont équipés de patins StopSafe pour les maintenir solidement en place lorsqu'ils sont retirés.

Les bacs existent dans un large choix de couleurs et de tailles.

L = 1020 x p = 430 x H = 1806 mm

Descriptif	Référence
Rayonnage MOBISKOOL'S 18 F1 + 9 F2 + 3 F3	CALCOMBO14*
Rayonnage MOBISKOOL'S 12 F2	CALCOMBO12*
Rayonnage MOBISKOOL'S 24 F1	CALCOMBO11*

\* merci de rajouter un B à la fin de la référence pour commander un chariot coloris bleu ou un G pour commander un chariot coloris gris.





L = 2020 x p = 430 x H = 1806 mm  
Rayonnage CALCOMBO1 composé de :  
- 48 bacs F1

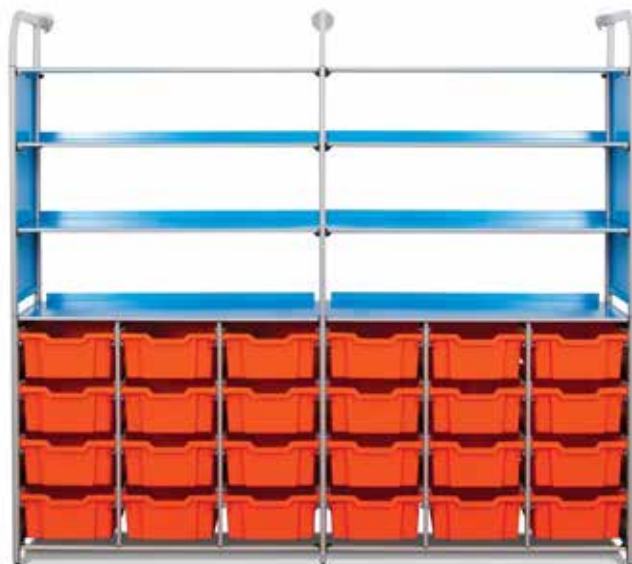

L = 2020 x p = 430 x H = 1806 mm  
Rayonnage CALCOMBO2 composé de :  
- 24 bacs F2



L = 2020 x p = 430 x H = 1806 mm  
Rayonnage CALCOMBO3 composé de :  
- 24 bacs F1  
- 12 bacs F2

Les rayonnages CALLERO existent en différentes combinaisons avec 2 coloris de structure (gris ou bleu). 3 poignées de fixation au mur situées au dessus viennent sécuriser la structure.

Le système modulaire peut être utilisé avec d'autres modèles dans la gamme.

Les charnières sont équipés de patins StopSafe pour les maintenir solidement en place lorsqu'ils sont retirés.

Les bacs existent dans un large choix de couleurs et de tailles.

Descriptif	Référence
Rayonnage MOBISKOOL'S 48 bacs F1	CALCOMBO1*
Rayonnage MOBISKOOL'S 24 F2	CALCOMBO2*
Rayonnage MOBISKOOL'S 24 F1 + 12 F2	CALCOMBO3*
Bahut MOBISKOOL'S 24 F1 + 12 F2	CALCOMBO15*
Bahut MOBISKOOL'S 16 F1 + 8 F2 + 4 F3	CALCOMBO6*

\* merci de rajouter un B à la fin de la référence pour commander un chariot coloris bleu ou un G pour commander un chariot coloris gris.



L = 2020 x p = 430 x H = 1025 mm  
Bahut CALCOMBO6 composé de :  
- 16 bacs F1  
- 8 bacs F2  
- 4 bacs F3



L = 2020 x p = 430 x H = 1025 mm  
Bahut CALCOMBO15 composé de :  
- 24 bacs F1  
- 12 bacs F2





## Le mobilier spécifique

pour les crèches, les centres de santé...



# LES PAILLASSES

## DE PUÉRICULTURE, CRÈCHES ET NÉONATOLOGIE

### Paillasse de Puériculture

Nos paillasses sont proposées en profondeur 750 mm, en trois largeurs 1000 mm, 1500 mm et 1800 mm, avec ou sans baignoire.

Pour la version avec baignoire, celle-ci est moulée et encastrée à l'extrémité droite du plateau. Les joints silicones assurent une parfaite étanchéité. Elle est équipée d'un mitigeur avec douchette montée sur flexible. Un coussin à langer est posé sur la partie libre du plateau.

Le plateau est réalisé en stratifié de forte épaisseur 30 mm. Le plateau est ceinturé par un chant PVC rigide de forte épaisseur.



La paillasse est livrée avec douchette et bouchon



Hauteur des Paillasses normalisée à 900 mm, adaptée à la station debout. Vérins de mise à niveau avec platine de fixation monobloc. Course de 50 mm

Le plateau est posé sur 2 meubles de type placard à portes battantes l'un réservé aux rangements l'autre est un espace de protection des fluides au droit de la baignoire. Une poubelle est fixée sur une des portes.



**Pensez à l'Installation !**  
Les raccordements peuvent être réalisés par nos équipes d'installateurs. Nous demandons alors de prévoir les attentes nécessaires selon les plans de trémies fournis par notre bureau d'étude.

Coloris des Meubles et Tapis demander notre palette

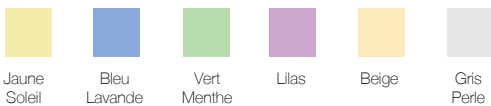

Descriptif (L x p x H mm)	Référence
<b>Paillasse à double placard avec cuve baignoire &amp; tapis</b>	
Paillasse Puériculture double placard 1500 x 750 x 900 mm	SPE 9153
Paillasse Puériculture double placard 1800 x 750 x 900 mm	SPE 9183
<b>Paillasse mixte 1 placard / 3 tiroirs avec cuve baignoire &amp; tapis</b>	
Paillasse Puériculture mixte 1500 x 750 x 900 mm	SPE 9353
Paillasse Puériculture mixte 1800 x 750 x 900 mm	SPE 9383
<b>Paillasse sèche avec 2 changes - 1 placard / 3 tiroirs</b>	
Paillasse Puériculture sèche 2 changes 1500 x 750 x 900 mm	SPE 9853
Paillasse Puériculture sèche 2 changes 1800 x 750 x 900 mm	SPE 9883
<b>Paillasse sèche avec 1 change - 1 placard / 3 tiroirs</b>	
Paillasse Puériculture sèche 1 change 1000 x 750 x 900 mm	SPE 9013

# LES PAILLASSES

## D'INFIRMERIE

### Paillasse d'infirmier

Nos paillasses sont proposées en profondeur 600 et 750 mm, en 4 largeurs 1000 mm, 1200 mm, 1500 mm et 1800 mm, (autres dimensions sur projets).



**Un Façonnage Innovant...**  
Le matériau est traité sans joint ni jonction visible et s'harmonise parfaitement avec d'autres matériaux...

**Un Matériau Minéral haut de gamme...**  
Varicor, est un matériau minéral de consistance absolument homogène, coloré dans la masse...

Il se compose à 2/3, d'une charge minérale naturelle (hydroxyde d'aluminium), et à 1/3, d'une résine à base de polyester.

Le plateau est réalisé en Varicor de forte épaisseur 30 mm.



Le plateau est posé sur des meubles, un meuble équipé de 4 tiroirs, un ou deux meubles de type placard à portes battantes l'un réservé aux rangements l'autre est un espace de protection des fluides sous la cuve. Une poubelle est fixée sur une des portes. Les Modèles en 1000, 1200 et 1500 mm sont équipés d'un placard sous évier et d'un meuble à tiroirs... Le Modèles en 1800 mm est équipés d'un placard sous évier, un second placard et un meuble à tiroirs...

Une cuve large de type évier est intégrée directement dans le plateau... Elle est équipée en standard d'un mitigeur.

### Solide, Résistant, Hygiénique...

Le varicor résiste à l'eau, à l'humidité et à presque tous les produits chimiques...

Le varicor résiste parfaitement aux chocs et est difficilement inflammable. Les éventuelles traces d'usure et accros se réparent facilement. C'est un matériau de haute qualité hygiénique et anti-bactérien.

Hauteur des Paillasses normalisée à 900 mm, adaptée à la station debout. Vérins de mise à niveau avec platine de fixation monobloc. Course de 50 mm



### Un Choix de Coloris de Surfaces...

Toutes les teintes Varicor se distinguent par leur aspect satiné mat.

Des traces et particulièrement les rayures sont plus apparentes sur les matériaux foncés...

C'est pour cela que notre choix s'est porté sur 2 coloris peu sensibles aux traces: Gris Granit ou Blanc Satin...

En option, un dossieret, des équipements électriques peuvent être installés sur ces tables... Les Robinetteries spéciales sont proposées sur devis, commande à distance, commande au coude ou à cellule optique, douche...

*Consultez-nous pour vos projets sur mesures...*

### Pensez à l'Installation !

Les raccordements peuvent être réalisés par nos équipes d'installateurs.

Nous demandons alors de prévoir les attentes nécessaires selon les plans de trémies fournis par notre bureau d'étude.

Coloris des Meubles  
demander notre palette

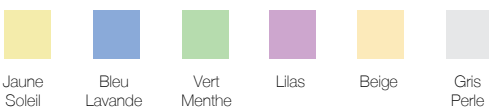

Descriptif (L x p x H mm)	Référence
<b>Paillasse de profondeur 600 mm</b>	
Paillasse d'infirmier 1000 x 600 x 900 mm	SPE 8610
Paillasse d'infirmier 1200 x 600 x 900 mm	SPE 8612
Paillasse d'infirmier 1500 x 600 x 900 mm	SPE 8615
Paillasse d'infirmier 1800 x 600 x 900 mm	SPE 8618
<b>Paillasse de profondeur 750 mm</b>	
Paillasse d'infirmier 1000 x 750 x 900 mm	SPE 8710
Paillasse d'infirmier 1200 x 750 x 900 mm	SPE 8712
Paillasse d'infirmier 1500 x 750 x 900 mm	SPE 8715
Paillasse d'infirmier 1800 x 750 x 900 mm	SPE 8718



# LES ÉVIERS

## SUR MEUBLES POUR TOUS LES BESOINS



### Les Éviers Sur Meuble

Utilisé individuellement ou en linéaire, l'évier est un incontournable en fond de la salle de classe ou pour créer un espace d'arts plastiques, ou encore dans les espaces sanitaires ou à proximité des salles de repas...

...Proposés avec 1 ou 2 cuves associées à 1 ou 2 égouttoirs. Sous l'évier, un meuble de protection masque les attentes et évacuations. Il est équipé d'un mitigeur, de 2 portes battantes (en option) préciser "CL" après la référence.

Descriptif (L x p x H mm)	Référence
<b>Évier sur meuble - 1 cuve</b>	
Évier 1 Cuve - 1 Egouttoir 1000 x 600 x 900 mm	EVIL 4560
Évier 1 Cuve - 2 Egouttoirs 1200 x 600 x 900 mm	EVIL 3663
<b>Évier sur meuble - 2 cuves</b>	
Évier 2 Cuves - 1 Egouttoir 1200 x 600 x 900 mm	EVIL 4550

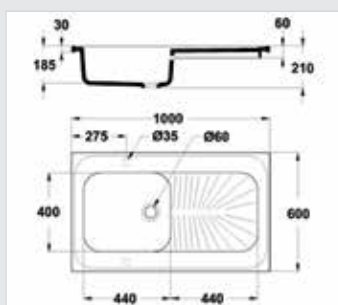

EVIL 4560  
Évier 1 Cuve - 1 Egouttoir

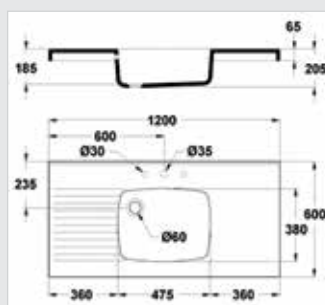

EVIL 3663  
Évier 1 Cuve - 2 Egouttoirs

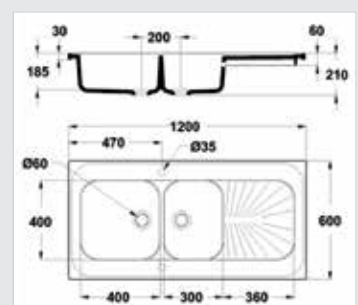

EVIL 4550  
Évier 2 Cuves - 1 Egouttoir

# LA BOUTIQUE MOBISCHOOL

[www.mobischool.fr](http://www.mobischool.fr)

MobiSchool fabrique et installe votre mobilier scolaire depuis 43 ans...

MobiSchool vous propose un large choix de mobilier scolaire pour les écoles primaires, collèges, lycées, universités...

Besoin de mobilier scolaire ? Mobiskool vous accompagne en cas de besoin pour équiper une ou plusieurs classes de votre établissement scolaire, université ou espace de formation.

De la chaise scolaire au bureau d'enseignant, en passant par le pupitre ou la table scolaire... retrouvez sur notre site un large choix de mobilier scolaire design et ergonomique pour tous les niveaux (école primaire, collège, lycée, faculté...).

Notre mobilier scolaire est livré gratuitement sur toute la France métropolitaine au pied de votre établissement.

Pour la Corse, les DOM / TOM, et autres pays, merci de nous consulter pour les frais de livraison.

Ce site internet est une vitrine ! Merci de nous contacter pour connaître nos tarifs !

## MobiSchool

Fournisseur de mobilier scolaire flexible, mobile et design...

Pour toute information :

01.69.49.69.59 ou

[contact@mobischool.fr](mailto:contact@mobischool.fr)

Accueil

Boutique

Qui sommes-nous

Catalogues

Contact

Recherche



### Mobilier petite enfance



[Voir tous les produits.](#)

### Mobilier scolaire



[Voir tous les produits.](#)

### Mobilier de collectivités



[Voir tous les produits.](#)

Attention :

pour toute demande de devis, ou commande hors site internet, des frais de traitement sont facturés au taux de 8% du montant de votre projet.



**Mobi** DESIGN School

MOBILIER

**mobischool**

---

Pour votre établissement, exigez la qualité, la durabilité, le design,  
au meilleur prix...

---

[WWW.MOBISCHOOL.FR](http://WWW.MOBISCHOOL.FR)